

**UCHWAŁA NR IV/25/10  
RADY MIEJSKIEJ W SOKÓLCE**

z dnia 29 grudnia 2010 r.

**w sprawie przyjęcia Strategii Integracji i Rozwiązywania Problemów Społecznych Gminy Sokółka na lata  
2011-2016**

Na podstawie art.18 ust. 2 pkt 15 ustawy z dnia 8 marca 1990r. o samorządzie gminnym (Dz.U. z 2001r. Nr 142 poz. 1591, z 2002r. Nr 23 poz. 220, Nr 62 poz. 558, Nr 113 poz. 948, 153 poz. 1271, Nr 214 poz. 1806; z 2003r. Nr 80 poz.717, Nr 162 poz. 1568, z 2004 r. Nr 102 poz. 1055, Nr 116 poz. 1203; z 2005r. Nr 172 poz.1441, Nr 175 poz. 1457; z 2006r. Nr 17 poz. 128, Nr 181 poz. 1337; z 2007r. Nr 48 poz. 327, Nr 138 poz. 974, Nr 173 poz. 1218, z 2008r. Nr 180 poz 1111, Nr 223 poz. 1458; z 2009r. Nr 52 poz. 420, Nr 157 poz. 1241; z 2010r. Nr 28 poz. 142, poz. 146, Nr 106 poz. 675), art. 17 ust. 1 pkt 1 ustawy z dnia 12 marca 2004r. o pomocy społecznej (Dz.U. z 2009r. Nr 175 poz. 1362, Nr 157 poz. 1241, Nr 202 poz. 1551, Nr 219 poz. 1706, Nr 221 poz. 1738, z 2010r. Nr 28 poz. 146, Nr 40 poz. 229, Nr 81 poz. 527, Nr 125 poz. 842) uchwała się co następuje:

**§ 1.** Przyjmuje się Gminną Strategię Integracji i Rozwiązywania Problemów Społecznych Gminy Sokółka na lata 2011-2016, stanowiąca załącznik Nr 1 do uchwały.

**§ 2.** Uchwała wchodzi w życie z dniem powzięcia.

PRZEWODNICZĄCY  
RADY MIEJSKIEJ

*mgr Jerzy Kazimierowicz*

**STRATEGIA INTEGRACJI I ROZWIĄZYWANIA  
PROBLEMÓW SPOŁECZNYCH GMINY SOKÓŁKA  
na lata 2011-2016  
(AKTUALIZACJA)**



GRUDZIEŃ 2010

## SPIS TREŚCI:

1. Cel i proces tworzenia aktualizacji Strategii Integracji i Rozwiązywania Problemów Społecznych .....	4
2. Charakterystyka Gminy Sokółka.....	5
2.1. Położenie, powierzchnia i podział administracyjny .....	5
2.2. Atrakcje przyrodnicze.....	6
2.3. Szlaki turystyczne: .....	7
<b>2.4. Wykaz wsi Gminy Sokółka:</b> .....	8
3. Demografia.....	13
3.1. Prognoza demograficzna .....	23
4. Diagnoza problemów społecznych występujących w Gminie Sokółka .....	24
4.1. Kwestia bezrobocia.....	26
4.1.1. Liczba osób bezrobotnych z prawem do zasiłku.....	29
4.1.2. Liczba osób bezrobotnych na wsi:.....	29
4.1.3. Liczba osób bezrobotnych ze względu na poziom wykształcenia .....	30
4.1.4. Liczba osób bezrobotnych według czasu pozostawienia bez pracy.....	32
4.1.5. Liczba osób bezrobotnych ze stażem pracy .....	34
4.1.6. Liczba osób bezrobotnych ze względu na wiek.....	36
5. <b>Opieka nad dzieckiem i rodziną</b> .....	38
6. <b>Kwestia zdrowia</b> .....	39
7. <b>Kwestia Oświaty</b> .....	40
7.1. Szkoły podstawowe.....	40

7.2. Gimnazja.....	41
7.3. Licea ogólnokształcące i profilowane .....	42
7.4. Technika i szkoły zawodowe .....	43
7.5. Szkoły policealne .....	44
<b>8. Kwestia Kultury .....</b>	<b>45</b>
<b>9. Kwestia uzależnień i rozwiązywania problemów alkoholowych .....</b>	<b>45</b>
<b>10. Kwestia niepełnosprawności.....</b>	<b>48</b>
<b>11. Kwestia przestępczości.....</b>	<b>55</b>
<b>12. Zasoby społeczne .....</b>	<b>56</b>
12.1. Instytucje samorządowe .....	56
12.2. Organizacje pozarządowe .....	57
12.3. Analiza SWOT .....	59
<b>13. Aktualizacja Strategii Integracji i Rozwiązywania Problemów Społecznych Gminy Sokółka na lata 2005-2010 .....</b>	<b>67</b>
13.1. Powiązanie strategii z innymi dokumentami strategicznymi gminy oraz dokumentami wyższego rzędu.....	67
13.2. Misja Strategii Integracji i Rozwiązywania Problemów Społecznych w Gminie Sokółka na lata 2005-2010 .....	70
13.3. Cele strategiczne i system ich realizacji.....	71
<b>14. Finansowanie .....</b>	<b>86</b>
<b>15. Podsumowanie części diagnostycznej .....</b>	<b>87</b>
<b>16. Monitoring i ewaluacja .....</b>	<b>88</b>
<b>Zakończenie .....</b>	<b>89</b>

# **1. Cel i proces tworzenia aktualizacji Strategii Integracji i Rozwiązywania Problemów Społecznych**

Od 1 maja 2004r. obowiązuje nowa ustawa o pomocy społecznej, która zobowiązuje samorząd terytorialny do stworzenia Strategii Rozwiązywania Problemów Społecznych.

Zarówno przed władzami samorządowymi i organizacjami pomocy społecznej stoją do rozwiązania trudne problemy społeczne. Pogłębiające się dysproporcje w dochodach rodzin, zjawiska związane z ubóstwem, pauperyzacją społeczeństwa, niedostatek materialny rodzin, problemy egzystencji osób samotnych, starych i niepełnosprawnych - tworzą powiązany ze sobą zespół problemów społecznych, które decydują w istocie o sposobie odczuwania jakości życia poprzez społeczność lokalną.

Od skuteczności rozwiązywania problemów zależy funkcjonowanie wspólnoty samorządowej, jaką stanowi gmina. Rozwiązywanie problemów społecznych jest procesem długofalowym, dlatego wymagane jest strategiczne podejście, również na poziomie lokalnym, do zagadnień z zakresu polityki społecznej. Wyrazem tego procesu jest „Strategia Integracji i Rozwiązywania Problemów Społecznych Gminy Sokółka na lata 2005-2010”, opracowana w czerwcu 2005 roku.

Określając wówczas horyzont czasowy strategii do 2010 roku brano pod uwagę okres realizacji projektowanej Strategii Polityki Społecznej Państwa (na lata 2007 – 2013). W latach tych odczuwane będą społeczne efekty wzrostu zatrudnienia na skutek rozwoju gospodarczego kraju, dokończona zostanie reforma systemu ubezpieczeń społecznych oraz zmodyfikowany system zabezpieczeń społecznych. W perspektywie okres ten pozwoli na osiągnięcie europejskich standardów socjalnych.

Za podstawowy priorytet polityki społecznej gminy uznajemy wyrównywanie szans rozwojowych dzieci i młodzieży. W obliczu przewidywanego starzenia się populacji niezbędne jest wykorzystanie potencjału młodego pokolenia. Podstawowym zadaniem jest praca na rzecz prawidłowego funkcjonowania rodziny, która umożliwi rozwój dzieci i młodzieży ku niezależności życiowej. Inną sferą polityki jest

zapewnienie równego dostępu do edukacji i kultury dzieciom i młodzieży ze środowisk ubogich. Również dzieci i młodzież niepełnosprawna napotyka na różnego typu ograniczenia. Skutki destrukcji systemu społecznego koncentrują się szczególnie na młodym pokoleniu. Niezwykle istotnym zadaniem jest prowadzenie profilaktyki zdrowotnej, promocji zdrowego stylu życia, nauki odnajdywania się w zmieniającej się rzeczywistości.

## **2. Charakterystyka Gminy Sokółka**

### **2.1. Położenie, powierzchnia i podział administracyjny**

Gmina Sokółka to gmina miejsko-wiejska położona w północno-wschodniej części Polski, w województwie podlaskim. Do 1998r. gmina należała do województwa białostockiego. Reforma, jaka miała miejsce w 1999r., zmieniła województwo białostockie w województwo podlaskie. Obecnie Gmina Sokółka jest częścią powiatu sokólskiego, która znajduje się we środkowo-wschodniej części województwa podlaskiego, na obszarze Wzgórz Sokólskich, będących częścią Niziny Północnopodolskiej. Graniczy z powiatami: augustowskim, monieckim i białostockim. Powierzchnia powiatu – 2054 km<sup>2</sup>. W skład powiatu sokólskiego wchodzi 10 gmin: Gmina Dąbrowa Białostocka, Gmina Janów, Gmina Korycin, Gmina Krynki, Gmina Kuźnica, Gmina Nowy Dwór, Gmina Sidra, Gmina Sokółka, Gmina Suchowola, i Gmina Szudziałowo.

Powiat sokólski jest regionem typowo rolniczym. Przeważają gospodarstwa indywidualne nastawione na produkcję zbóż, ziemniaków i hodowlę bydła zwłaszcza mlecznego oraz koni typu sokólskiego. Niektóre regiony powiatu specjalizują się w uprawie truskawek i porzeczek. Dużą renomą cieszy się sokólska mleczarnia produkująca, m.in.: jogurty i kefir sokólski. W powiecie zarejestrowanych jest 4106 podmiotów gospodarczych, z czego 161 należy do publicznego sektora własności, a 3945 znajduje się w rękach prywatnych. Najwięcej firm zajmuje się handlem, poza tym jest tam sporo przedsiębiorstw produkcyjnych i budowlanych wykorzystujących lokalne surowce, takie jak: drzewo czy kruszywa.

Długość sieci wodociągowej rozdzielczej w powiecie wynosi ogółem 822,7 km, kanalizacyjnej - 106,7km, ciepłej - 23,9 km, nie ma natomiast rozdzielczej sieci

gazowej. W regionie funkcjonuje 8 oczyszczalni ścieków, 7 - biologicznych i 1 z podwyższonym usuwaniem biogenów o łącznej przepustowości 9535 m<sup>3</sup>/dobę. W powiecie sokólskim funkcjonują 43 szkoły podstawowe, 13 szkół gimnazjalnych i 25 szkół ponadgimnazjalnych. We wszystkich szkołach kształcą się ogółem 13,7 tys. uczniów.

Powiat sokólski posiada wiele walorów przyrodniczych. Na jego terenie znajduje się znaczna część Puszczy Knyszyńskiej. Teren puszczy jest bogato urzeźbiony, z licznymi wzniesieniami morenowymi. Można znaleźć tam wspaniałe punkty widokowe. Szczególną atrakcją tego obszaru jest "Szlak tatarski" zawierający liczne pamiątki związane z ludnością tatarską.

## **2.2. Atrakcje przyrodnicze**

Rezerwaty przyrody znajdujące się w powiecie sokólskim:

- Budzisk - utworzony w 1970 roku, zachowany w naturalnym stanie fragment Puszczy Knyszyńskiej z grądami i torfowiskami.
- Stare Biele - utworzony w 1970r., fragment Puszczy Knyszyńskiej z wieloma chronionymi gatunkami flory i fauny.
- Góra Pieszczana - 1987r, fragment Puszczy Knyszyńskiej z naturalnym drzewostanem świerkowo - sosnowym.
- Stara Dębina - 1987r, fragment Puszczy Knyszyńskiej z drzewostanem dębowym.
- Woronicza - 1989r, zachowana w stanie naturalnym dolina strumienia Woronicza oraz przyległe wzniesienia morenowe.
- Międzyrzecze - 1990r., fragment Puszczy Knyszyńskiej z urozmaiconą rzeźbą terenu i występowaniem dużej ilości źródeł.
- Bahno w Borkach - 1990r., torfowiskowe zbiorowiska o charakterze borealnym.
- Starodrzew Szyndzielski - 1990r., fragment Puszczy Knyszyńskiej z starodrzewem typu ciepłolubnego lasu sosnowo - świerkowo - dębowego.
- Nietupa - 1996r., ostoja bobrów w zatorfionej dolinie rzeki Nieputa.
- Kozłowy Ług - 1997r., zachowany ze względów naukowych i dydaktycznych rozległego torfowiska niskiego w początkowym stadium sukcesji leśnej.

Na terenie powiatu sokólskiego działają 33 kwatery agroturystyczne. Właściciele oferują turystom potrawy kuchni regionalnej, wycieczki piesze i rowerowe szlakami oraz przejażdżki konne. Dla entuzjastów lokalne koła łowieckie organizują polowania.

### **2.3. Szlaki turystyczne:**

- Szlak Tatarski Duży.
- Szlak Tatarski Mały.
- Szlak Napoleoński.
- Szlak Śladami Powstania Styczniowego.
- Szlak Rękodzieła Ludowego.
- Szlak Janów - Korycin.
- Szlak Korycin Suchowola.
- Szlak Kumiałka - Biebrza.

Siedzibą gminy jest miejscowość Sokółka usytuowana przy drodze międzynarodowej nr 19 Warszawa – Białystok – Kuźnica – Grodno. Leży w północnej części Niziny Podlaskiej, u źródeł rzeki Sokółdy. Od strony zachodniej otoczona jest Puszcza Knyszyńską, od strony wschodniej gmina graniczy z Białorusią. Od 1999 roku miasto Sokółka, stolica gminy rolniczo-przemysłowej, stała się siedzibą starostwa powiatowego. Strukturę administracyjną miejsko-wiejskiej gminy tworzy 55 sołectw, usytuowanych na powierzchni 314 km.

Atutem gminy Sokółka jest jej położenie geograficzne. Przez miasto przebiegają ważne szlaki komunikacyjne, m.in. międzynarodowa trasa drogowa i kolejowa Warszawa - Grodno, prowadząca m.in. w kierunku Sankt Petersburga, Mińska, Moskwy. Zaletą takiego położenia jest m.in.: niewielka odległość (16 km) z Sokółki do przejścia granicznego w Kuźnicy. Z Sokółki prowadzi także tor kolejowy do Suwałk i dalej przez Szestokai do Wilna.

Gminę charakteryzują: specyficznie ukształtowane pagórki, porośnięte nieskażonymi lasami, bogata historia oraz zróżnicowanie kulturalne i religijne jej mieszkańców. Dziś tereny te zamieszkują i zgodnie współżyją ze sobą wyznawcy zarówno religii katolickiej, prawosławnej oraz islamu. Sokółka zyskała nawet miano stolicy polskiego Orientu. Rejon ten słynie także z hodowli konia typu sokólskiego.



Sokółka posiada dobrze rozwiniętą infrastrukturę miejską, rozwinięte szkolnictwo, działające ośrodki kultury i sportu. Na terenie gminy funkcjonuje 1541 podmiotów gospodarczych, z czego 67 publicznych, a 1474 prywatnych. Pozytywnym zjawiskiem jest systematyczny wzrost liczby zarejestrowanych podmiotów gospodarczych, wynikający z bliskości rynków zbytu na Wschodzie. Przemysł gminy rozwija się głównie w oparciu o miejscowe surowce: drewno, płody rolne i kruszywo.

#### 2.4. Wykaz wsi Gminy Sokółka:

Bachmatówka	Kol. Zaścianki/ Bogusz	Pawłowszczyzna	Tartak
Bilwinki	Kozłowy Ług	Planteczka	Wielkie Gliniszczce
Bobrowniki	Kraśniany	Plebanowce	Wierzchjedlina
Boguszowski Wygon	Kundzicze	Podjałówka	Wierzchłowce
Bogusze	Kundzin	Pogibło	Wilcza Jama
Bohoniki	Kurowszczyzna	Podkamionka	Wojnachy
Drahle	Kuryły	Podkantorówka	Woroniany
Dworzysk	Lebiedzin	Polanki	Wysokie Laski
Geniusze	Lipina	Poniatowicze	Zadworzany
Gilbowszczyzna	Malawicze Dolne	Puciłki	Zamczysk
Gnidzin	Nowa Kamionka	Słojniki	Zaściczce
Hałe	Nowa Moczalnia	Smolanka	Zaścianki/k. Kurowszczyzna
Igryły	Nomiki	Sokolany	Zawistowszczyzna
Jałówka	Nowa Rozedranka	Stara Kamionka	Żuki-Sierbowce
Janowszczyzna	Maślanka	Stara Moczalnia	Wroczyńszczyzna
Jelenia Góra	Malawicze Górne	Stara Rozedranka	Halańskie Ogrodniki
Lipowa Góra	Miejskie Nowiny	Stary Szor	Mičkowa Hać
Małe Gliniszczce	Orłowicze	Stodolne	
Kantorówka	Ostrówek	Straż	
Karcze	Podjanowszczyzna	Szyndziel	

Kol. Dąbrówka

Pawelki

Szyszki

Gmina Sokółka sąsiaduje:

- ↗ Od północnego-wschodu z gminą Kuźnica
- ↘ Od południa z gminą Szudziałowo
- ↖ Od północnego-zachodu z gminą Supraśl
- ↖ Od zachodu z gminą Janów i gminą Czarna Białostocka
- ↖ Od północy z gminą Sidra
- ↖ Wschodnia granica gminy pokrywa się z granicą Polski z Białorusią.

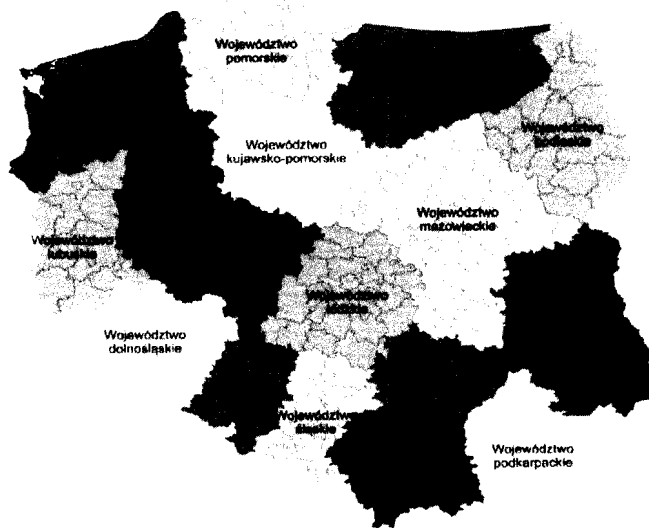

Mapa 1. Mapa Polski z podziałem na województwa



Mapa 2. Mapa województwa podlaskiego z podziałem na powiaty



Gminy w Powiecie Sokólskim

Mapa 3. Powiat sokólski z podziałem na gminy

Sokółka jest ważnym węzłem komunikacyjnym drogowym i kolejowym, leży przy międzynarodowej trasie kolejowej i drogowej Warszawa - Grodno, z odejściami na Rygę, Sankt Petersburg, Wilno, Moskwę. Przez teren gminy przebiegają cztery ciągi dróg o statusie wyższym niż drogi powiatowe i gminne:

- ✓ droga krajowa Nr 19 Warszawa - Białystok - Sokółka - Kuźnica –Granica Państwa, przebiegająca przez teren Gminy na długości 20,337 km (III klasa techniczna); administrowana przez Generalną Dyрекcję Dróg Krajowych i Autostrad Oddział w Białymstoku,
- ✓ drogi wojewódzkie:
  - Nr 672 Sokolany – Janów – Korycin (o długości 4,630 km),
  - Nr 673 Sokółka – Dąbrowa Białostocka – Lipsk (o długości 7,530 km),
  - Nr 674 Sokółka – Krynki (o długości 9,760 km).

Zarządcą tych dróg jest Podlaski Zarząd Dróg Wojewódzkich podległy pod Urząd Marszałkowski Województwa Podlaskiego w Białymstoku. Stan dróg jest niezadowolający. Wymagają one napraw i remontów. Drugą kategorię dróg na terenie Gminy Sokółka stanowią drogi będące własnością Powiatu Sokolskiego. W większości mają one nawierzchnię asfaltową i żwirową. Są to drogi:

- 1262B Sokolany -Gliniszcz Wielkie - Gliniszcz Małe - Zwierzany - droga 1261B
- 1264B Kuźnica - Nowodziel - Klimówka - Malawicze Dolne
- 1266B Czuprynowo - Klimówka - Nomiki - Zaśpicze - droga 1265B
- 1267B Zadworzany - Kundzin - Poniatowicze - droga 1265B
- 1268B Sokółka - Malawicze Dolne - Wojnowce - Babiki – Stojka
- 1269B droga 674 - Drahle - Suchenicze – Babiki
- 1271B Drahle - Bohoniki - Malawicze Dolne
- 1291B Stara Kamionka - Wierzchlesie - droga 676
- 1293B Sokółka - Pawełki - Słojniki - Planteczka -Lipina - droga nr 19
- 1294B Pawełki - Stara Kamionka
- 1295B Sokółka - Słojniki
- 1296B Podjanowszczyzna -Janowszczyzna -Jelenia Góra - Wysokie Laski - Planteczka
- 1297B droga nr 19 - Zawistowszczyzna - Igryły - droga nr 19

- 1298B Sokółka - Kuryły (kolonia) - Bachmatówka - Stara Rozedranka – Nowa Rozedranka - Podkamionka - Podjanowszczyzna
- 1299B Gieniusze - Pawłowszczyzna - droga 1298B
- 1300B Nowa Rozedranka - Stara Rozedranka
- 1301B droga 1300B - Stary Szor
- 1302B Stara Rozedranka – Lebedzin
- 1303B Suchodolina - Majewo - Trzcianka - Bogusze – Sokółka
- 1304B droga nr 19 - Tartak (kolonia) - droga 1298B
- 1305B droga 672 - Żuki - Plebanowce – Gilbowszczyzna
- 1306B Studzieńszczyzna - droga 1303B
- 1309B Białousy - Podłubianka – Stara Rozedranka
- 1359B droga 1268B - Pucilki – Poniatowicze

oraz ulice na obszarze miasta Sokółka zaliczane do kategorii powiatowych:

- Zabrodzie
- Górna
- Targowa
- Jana Pawła II
- Kresowa
- Konopnickiej

Następną kategorią dróg są drogi gminne będące własnością Gminy Sokółka. Posiadają one łączną długość 52,4 km i w większości są to drogi nieutwardzone o nawierzchni gruntowo – żwirowej. Nawierzchnia utwardzona wykonana jest tylko na długości 6,8 km. Ich stan techniczny jest bardzo zły i wymagają ciągłych remontów i napraw. Pociąga to za sobą duże nakłady sprzętu i Śródków. Na terenie miasta Sokółka drogi gminne (ulice) stanowią długość 42 km, z czego ponad połowa nie posiada utwardzonej nawierzchni, natomiast znaczna ilość dróg utwardzonych wymaga modernizacji i remontów.

Gmina również jest właścicielem i zarządcą dróg dojazdowych do pol. Są to drogi gruntowe o nawierzchni żwirowej. Ich stan techniczny nie odbiega od stanu dróg gminnych.

### 3. Demografia

Aktualizacja Strategii Integracji i Rozwiązywania Problemów Społecznych jest wyrazem zintegrowanego planowania społecznego. W najbardziej ogólnym ujęciu oznacza sposób osiągania wyznaczonych celów poprzez sterowanie procesem rozwoju, integracji i polityki społecznej. Strategia ta ma na celu również przyjęcie właściwego kierunku działań w sferze polityki społecznej gminy Sokółka na najbliższe lata w celu minimalizacji negatywnych skutków zmian zachodzących w społeczeństwie.

Kapitał ludzki gminy w niniejszej analizie został oceniony pod względem struktury wieku oraz wykształcenia. Szczególnie istotne jest wykształcenie, gdyż to właśnie posiadane kwalifikacje decydują o umiejętności przystosowania się do potrzeb rynku pracy. Ponadto w ocenie kapitału ludzkiego uwzględniono obciążenie demograficzne na badanym obszarze, aktywność zawodową ludności oraz stopę bezrobocia. Zbadano również najważniejsze sektory aktywności gospodarczej ludności obszaru realizacji Strategii.

Kapitał społeczny jest pojęciem nieco szerszym i trudniejszym do zdefiniowania niż kapitał ludzki. Świadczy on, bowiem o (trudnej do ilościowego zmierzenia) umiejętności współdziałania ludności danego obszaru, chęci do działań prospołecznych (tzw. altruizm społeczny), oraz zdolności do społecznego kompromisu.

Zasadniczy wpływ na kształt polityki społecznej w całym województwie podlaskim, jak i w gminie Sokółka, będą miały procesy demograficzne, które uwidoczniły się i nasiliły w ostatnich latach. Do tych procesów zaliczamy:

- ↪ zmieniony model rodziny (małodziętność rodzin, samotne rodzicielstwo),
- ↪ opóźnianie wieku zawierania małżeństw i rodzenia pierwszego dziecka,
- ↪ wzrost liczby jednoosobowych gospodarstw domowych,
- ↪ ujemny przyrost naturalny,
- ↪ malejąca dzietność,
- ↪ rozpad małżeństw,
- ↪ wzrost przeciętnej długości życia,
- ↪ migracje wewnętrzne i zagraniczne,

- ↪ częste rozpady rodzin spowodowane pracą przynajmniej jednego członka rodziny za granicą,
- ↪ ogólne starzenie się społeczeństwa.

Dane statystyczne z zakresu demografii, dotyczące populacji mieszkańców gminy Sokółka

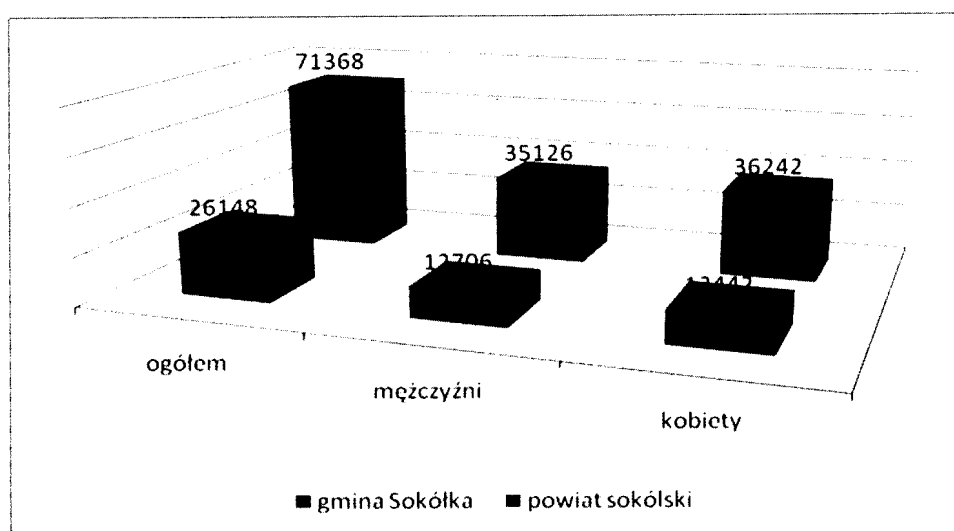

Wykres 1. Liczba ludności powiatu sokólskiego i gminy Sokółka na dzień 31 XII 2009r.

Według danych Głównego Urzędu Statystycznego w 2009r. zamieszkiwało gminę Sokółka 26148 osób, w tym 12706 mężczyzn i 13442 kobiet.

Rok	Ogółem	Mężczyźni	Kobiety
2004	26647	13014	13633
2005	26504	12915	13589
2006	26279	12770	13509
2007	26115	12667	13448
2008	26036	12648	13388
2009	26148	12706	13442

Tabela 1 - Liczba ludności Gminy Sokółka w latach 2004 – 2009

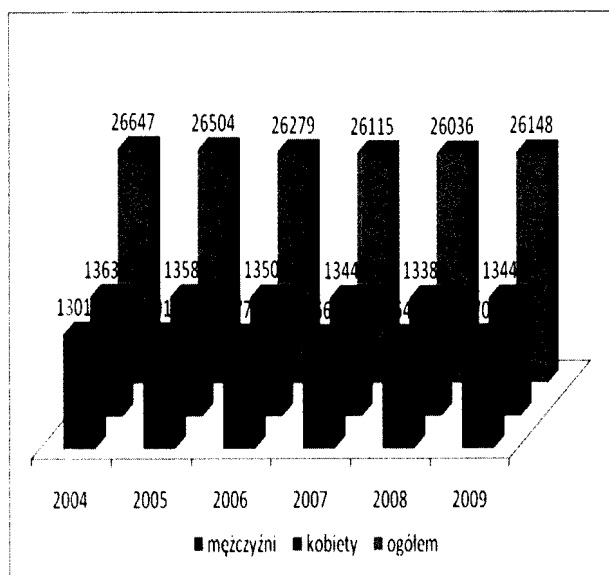

Wykres 2. Liczba ludności Gminy Sokółka w latach 2004 – 2009  
(Źródło: GUS)

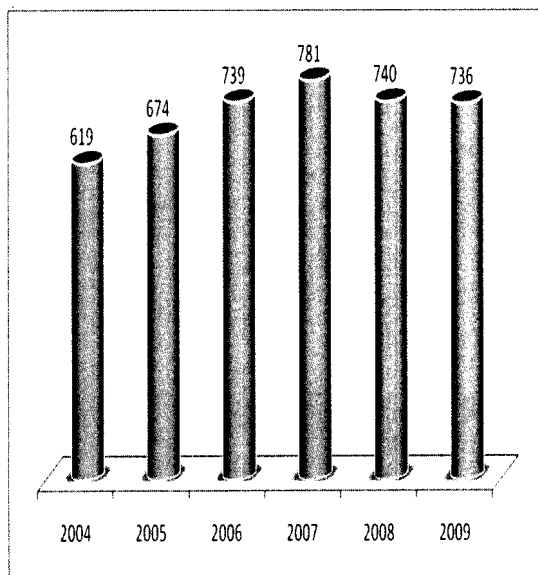

Wykres 3. Ilościowy wykres liczby kobiet do liczby mężczyzn w gminie Sokółka w latach 2004 – 2009  
(Źródło: GUS)

Tabela i wykresy wskazują systematyczny spadek ludności w gminie. W 2009r. w porównaniu do roku 2004r. liczba ludności Gminy Sokółka zmniejszyła się o 499 osób. Ubytek ludności jest niezwykle niepokojący i spowodowany głównie ujemnymi wskaźnikami migracji i przyrostu naturalnego. Analizując powyższe wykresy stwierdzamy znaczną przewagę liczby kobiet nad liczbą mężczyzn. Zgodnie z wykresem Nr 3 największa różnica była w 2007r. i wynosiła 781 osób, a najmniejsza w roku 2004r. – 619 osób.

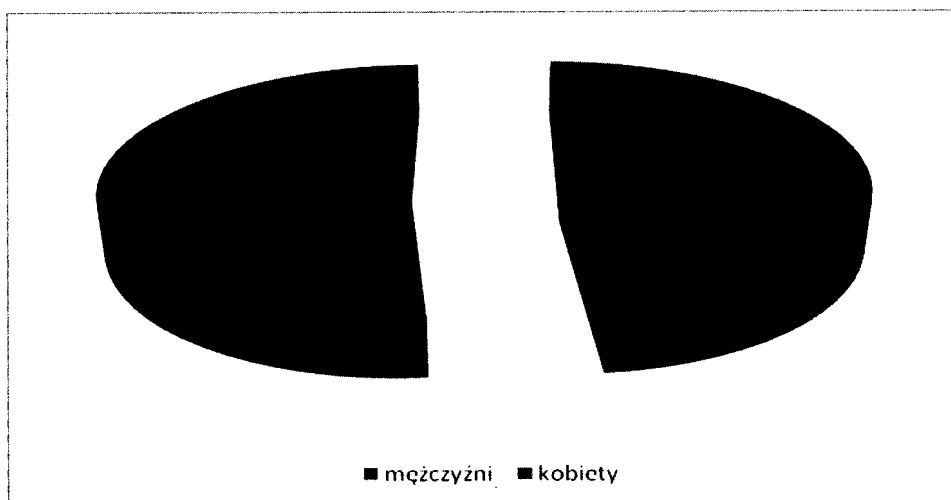

Wykres 4. Liczba kobiet i liczba mężczyzn w gminie na dzień 31 XII 2009r.



Aktualizując Strategię gminy Sokółka bardzo ważnym elementem przedstawiającym demografię jest przedstawienie liczby zawartych małżeństw, liczbę urodzeń, liczbę zgonów oraz przyrost naturalny. Na przestrzeni 6 lat dane prezentowały się następująco:

	2004	2005	2006	2007	2008	2009
Liczba małżeństw	151	143	186	198	176	197
Liczba liczba urodzeń	215	237	229	229	251	246
Liczba zgonów	279	257	240	248	262	257
Przyrost naturalny	-64	-20	-11	-19	-11	-11

Tabela 2. Liczba zawartych małżeństw, urodzeń, zgonów i przyrost naturalny w gminie Sokółka w latach 2004-2009 (Źródło: GUS)

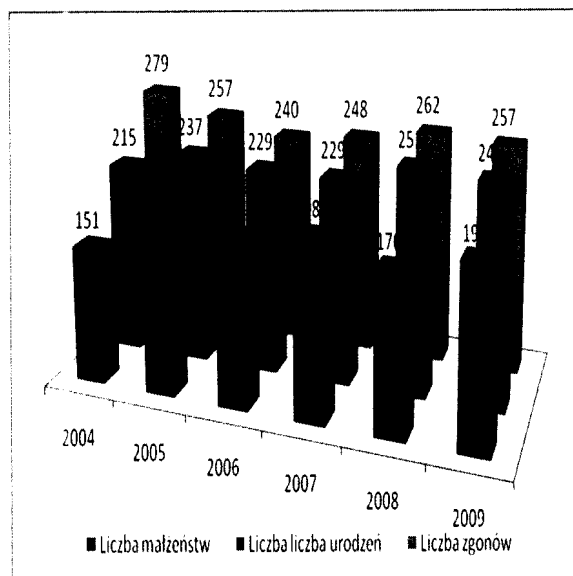

Wykres 4. Liczba zawartych małżeństw, urodzeń i zgonów w latach 2004-2009 (Źródło: GUS)

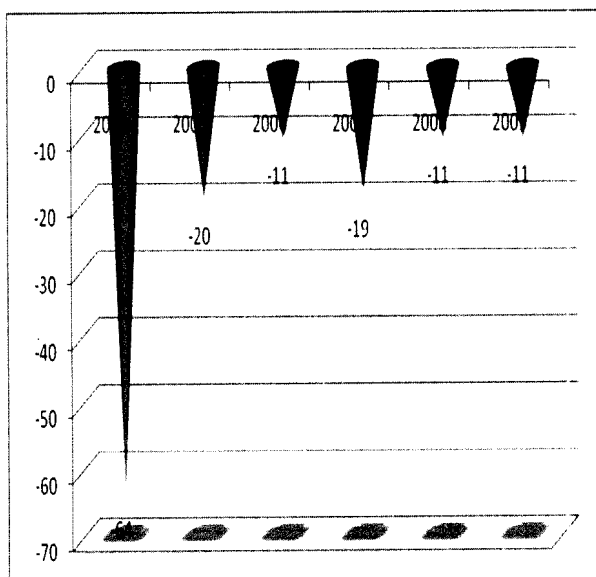

Wykres 5. Przyrost naturalny w gminie Sokółka w latach 2004-2009 (Źródło: GUS)

Z wykresu Nr 5 wynika, iż w latach 2004-2009 w gminie Sokółka wskaźnik przyrostu naturalnego był stale ujemny. Najniższy przyrost naturalny miał miejsce w roku 2004 i wynosił wówczas: - 64 osoby. Ujemny przyrost naturalny stanowi wyzwanie do podjęcia działań służących poprawie jakości życia mieszkańców, a tym samym

zahamowanie negatywnego zjawiska. Przyczynami ujemnego przyrostu naturalnego są:

- ↳ konsumpcyjny charakter życia
- ↳ pogorszenie się sytuacji ekonomicznej społeczeństwa
- ↳ ogólna sytuacja społeczno-ekonomiczna i polityczna danego kraju lub regionu
- ↳ poziom opieki lekarskiej
- ↳ poziom kultury i wykształcenia
- ↳ warunki bytu ludności
- ↳ poziom rozwoju gospodarczego
- ↳ polityka demograficzna państwa
- ↳ spadek stopy urodzeń żywych i wzrost stopy zgonów
- ↳ starzenie się społeczeństw – maleje odsetek dzieci i młodzieży, rośnie osób starych
- ↳ wydłużającą się średnią długość życia w wyniku rozwoju medycyny, wysokiej jakości opieki lekarskiej, powszechności diet, dbałości o środowisko naturalne człowieka,
- ↳ mała liczba kobiet w wieku rozrodczym, dodatkowo charakteryzująca się niską płodnością
- ↳ wysoki poziom zurbanizowania i większy udział procentowy osób zamieszkałych w miastach, który wpływa na większą dostępność edukacji (lepsze wykształcenie ludności), większą aktywność zawodową i wzrost aspiracji zawodowych kobiet,
- ↳ powszechnie akceptowany model małej rodziny (2+1 lub 2+2), przesunięcie wieku zawierania małżeństw, rosnąca liczba ludności żyjącej samotnie
- ↳ wzrost świadomości planowania rodziny, szersze stosowanie antykoncepcji,
- ↳ szeroki wachlarz usług i dóbr, z których rodziny wielodzietne mogą korzystać w ograniczonym stopniu.

Analizując strukturę wieku ludności gminy Sokółka, wyróżniono trzy podstawowe grupy:

1. ludność w wieku przedprodukcyjnym
2. ludność w wieku produkcyjnym, w tym:
  - ♦ kobiety 18-59 lat,
  - ♦ mężczyźni 18-64 lata,
3. ludność w wieku poprodukcyjnym, w tym:
  - ♦ kobiety 60 lat i więcej
  - ♦ mężczyźni 65 lat i więcej

Lata	2004	2005	2006	2007	2008	2009
Ogółem	26647	26504	26279	26115	26036	25949
Liczba ludności w wieku przedprodukcyjnym, w tym kobiety	5994 2936	5733 2816	5479 2706	5238 2589	5068 2514	4861 2400
Liczba ludności w wieku produkcyjnym, w tym kobiety	16801 8079	16884 8123	16875 8121	16915 8138	16941 8092	16978 8068
Liczba ludności w wieku poprodukcyjnym, w tym kobiety	3851 2618	3887 2650	3925 2682	3962 2721	4027 2782	4110 2860

Tabela 3. Liczba ludności według struktury wieku w latach 2004-2009

Z powyższej tabeli wynika, że systematycznie spada liczba ludności w wieku przedprodukcyjnym. W gminie Sokółka w 2004 roku było 5994 osób, a w 2009r. było już 4861 osób w tej kategorii wiekowej. Na przestrzeni 6 lat był to spadek o 1133 osoby w wieku przedprodukcyjnym.

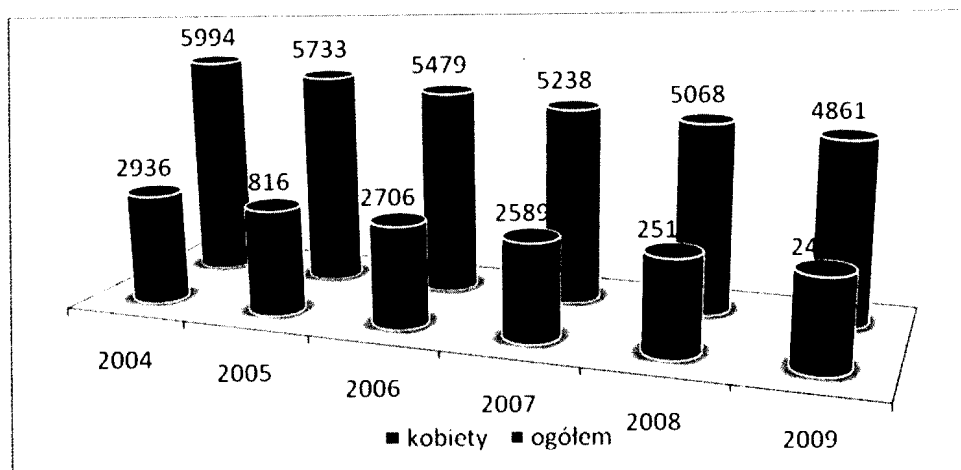

Wykres 6. Liczba ludności w wieku przedprodukcyjnym  
(Źródło: GUS)

Stale zminiejszająca się liczba osób w wieku przedprodukcyjnym (wykres 6) może w przyszłości stanowić duży problem gminy Sokółka i doprowadzić z jednej strony do dezorganizacji szkolnictwa, a z drugiej zaś strony może spowodować przedstawienie mieszkańcom gminy Sokółka lepszej oferty dydaktycznej, szkoleniowej zarówno dla dzieci, młodzieży, jak i osób dorosłych.

Inaczej przedstawiają się dane odnośnie liczby ludności gminy sokółka w wieku produkcyjnym. Z interpretacji tabeli Nr 3 wynika, iż liczba w tej kategorii wiekowej stale rośnie. W porównaniu do 2004 roku liczba osób w wieku produkcyjnym wzrosła o 177 osób i w roku 2009 wynosiła 16978 osób.

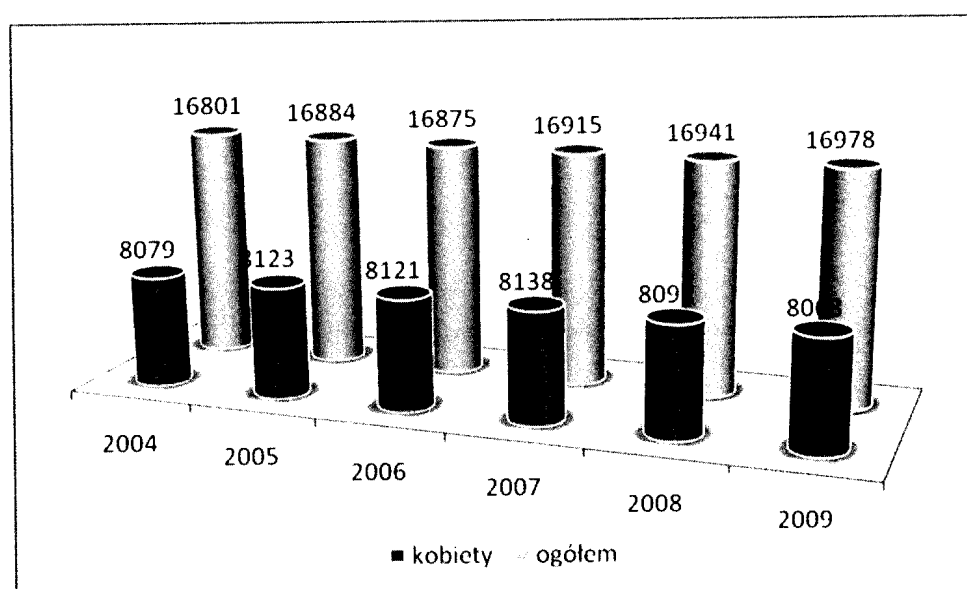

Wykres 7. Liczba ludności w wieku produkcyjnym  
(Źródło: GUS)

Analizując dane powyższego wykresu można stwierdzić, że od 2004r. liczba osób w wieku produkcyjnym systematycznie wzrasta. Jedynie w roku 2006 nastąpiło zmniejszenie o 9 osób w stosunku do roku 2005. Liczba kobiet w wieku produkcyjnym utrzymywała się na podobnym poziomie.

W gminie Sokółka w latach 2004-2009 następował ciągły wzrost liczby osób w wieku poprodukcyjnym. W roku 2004 była, to liczba 3851 osób, a w roku 2009 – 4110 osób. Wzrastała też liczba kobiet w tej kategorii wiekowej. W 2004 roku było 2618 kobiet, a w 2009 roku już 2860.

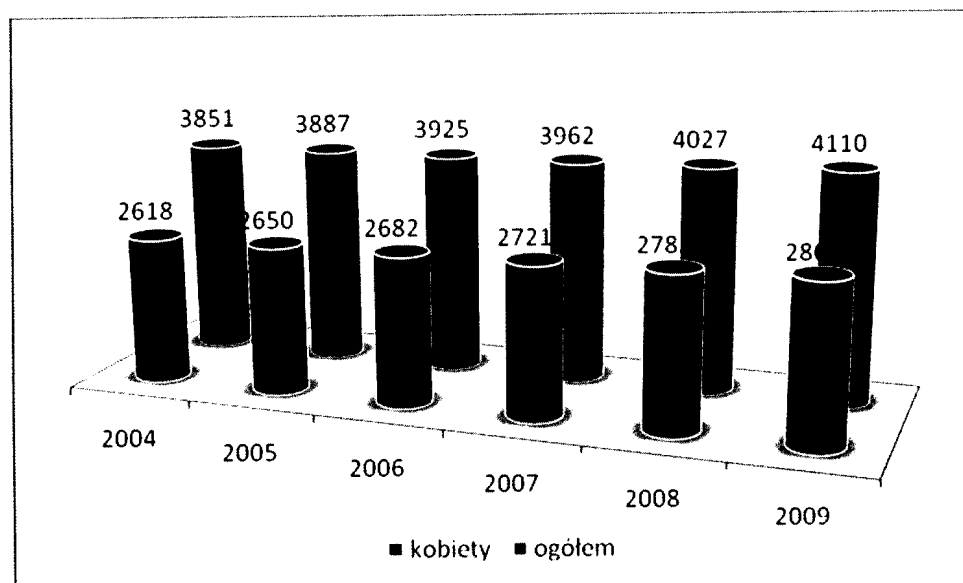

Wykres 8. Liczba ludności w wieku poprodukcyjnym w gminie Sokółka  
(Źródło: GUS)

W Aktualizacji Staretegii gminy Sokółka należy zwrócić szczególną uwagę na migracje ludności, która ma ogromny wpływ na demografię gminy. Migracja, to wędrowność ludności mająca na celu zmianę miejsca pobytu. Przemieszczanie się ludności jest całkowicie naturalnym zjawiskiem i występowało we wszystkich czasach. Nasilenie się migracji może nastąpić m.in. z przyczyn złej sytuacji gospodarczej w miejscu zamieszkania (migracje ekonomiczne) lub sytuacji politycznej nieodpowiadającej migrującym (migracje polityczne).

2004			2005			2006			2007			2008			2009		
Napływ	Odływ	Saldo	Napływ	Odływ	Saldo	Napływ	odływ	Saldo	Napływ	Odływ	Saldo	Napływ	Odływ	Saldo	Napływ	Odływ	Saldo
232	348	-116	256	405	-149	220	394	-174	275	396	-121	210	315	-105	228	318	-90

Tabela 4. Migracje wewnętrzne i zagraniczne na pobyt stały w gminie Sokółkam  
(Źródło: GUS)

Z powyższej tabeli wynika, że w gminie Sokółka od 5 lat utrzymuje się ujemne saldo migracji wewnętrznych i zagranicznych na pobyt stały, tzn. więcej osób wyjeżdża z terenu gmni sokółka, niż przyjeżdża celem zamieszkania.

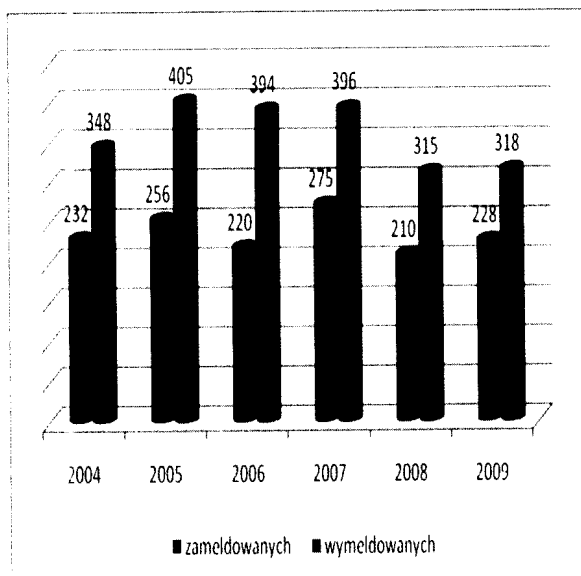

Wykres 9. Migracje wewnętrzne i zagraniczne na pobyt stały w gminie Sokółka w latach 2004-2009  
(Źródło: GUS)

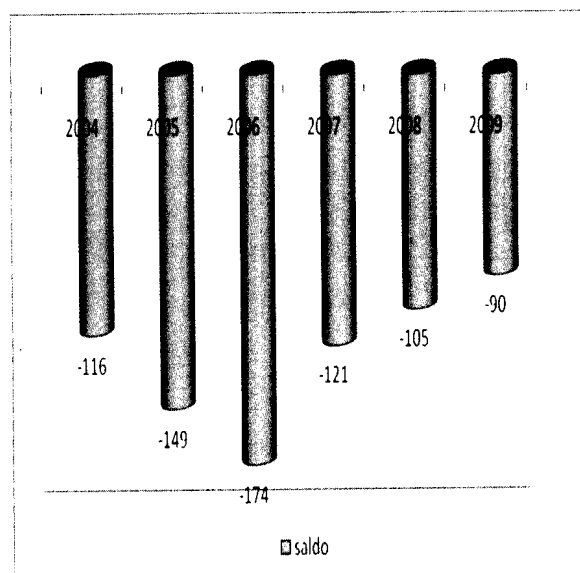

Wykres 10. Saldo migracji wewnętrznych i zagranicznych na pobyt stały w gminie Sokółka w latach 2004-2009  
(Źródło: GUS)

Analizując wykres 10 za lata 2004 - 2009r. można zauważyć, iż 2004r. saldo migracji w gminie Sokółka wyniosło -116 osób, a w 2009r., było najniższym saldem migracji i wyniosło 90 osób, a najwyższe w 2005r. i zamknęło się na liczbie -174. Szczególną uwagę należy zwrócić na skutki migracji na pobyt stały, gdy jedno lub oboje rodziców wyjeżdżają za granicę w celu podjęcia zatrudnienia. Narastające kłopoty wychowawcze dzieci i młodzieży (alkoholizm, przemoc, narkomania, prostytucja nieletnich) mogą wy pływać z niedostatecznej opieki rodzicielskiej. Niepokojącym zjawiskiem jest fakt wyjazdu za granicę dobrze wykształconej młodzieży i pracowników wykwalifikowanych.

W gminie Sokółka można również zaobserwować migrację wewnętrzną ludności na pobyt, tj z miasta na wieś i ze wsi do miast. W latach 2004-2008 kształtowała się ona następująco:

2004			2005			2006			2007			2008			2009		
Napływ	Odpływ	Saldo	Napływ	Odpływ	Saldo	Napływ	odpływ	Saldo	Napływ	Odpływ	Saldo	Napływ	Odpływ	odpływ	Napływ	Odpływ	Saldo
221	323	-102	245	362	-117	208	334	-126	259	362	-103	202	290	-88	210	314	-104

Tabela 5. Migracje wewnętrzne ludności na pobyt stały.

Z analizy tabeli wynika, iż na terenie gminy Sokółka najwięcej osób zameldowało się w 2007 roku – 259 osób, a najmniej w 2008r. – 202 osoby. Znaczną część stanowią osoby wymeldowujące się z gminy Sokółka. Najwięcej osób było w latach 2005 i 2007 – po 362 osoby, a najmniej w roku 2008 - 290 osób.

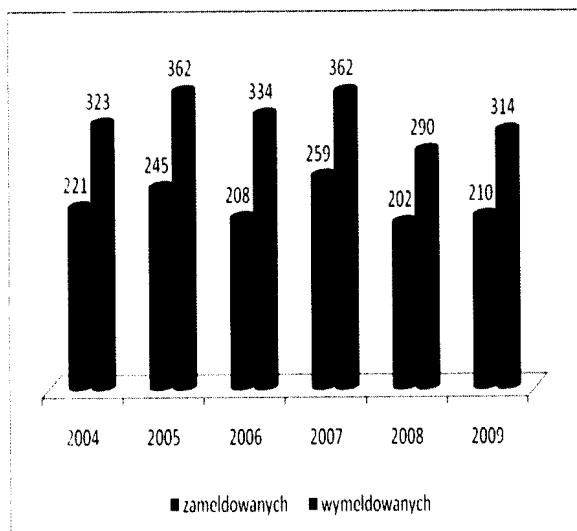

Wykres 11. Migracja wewnętrzna w gminie Sokółka w latach 2004-2008  
(Źródło: GUS)

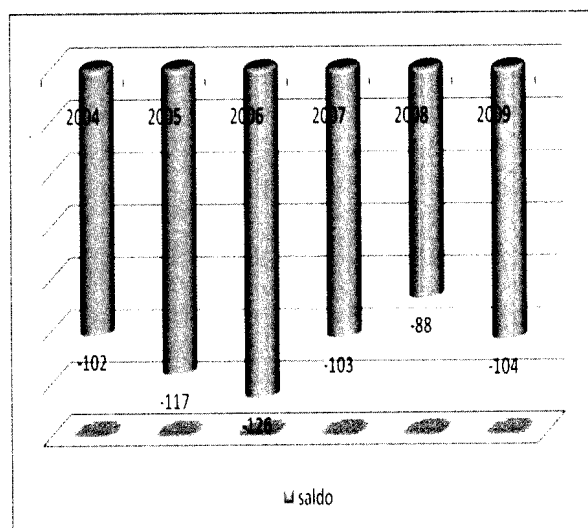

Wykres 12. Saldo migracji wewnętrznych w gminie Sokółka w latach 2004-2008  
(Źródło: GUS)

Analizując dane za lata 2004 - 2009r. można zauważyć, iż 2004r. saldo migracji wewnętrznej w gminie Sokółka wyniosło -102 osoby, a w 2009r. - 104 osoby, najwyższe saldo było w roku 2006 i wynosiło -126, a najniższe w roku 2008 i zamknęło się na liczbie -88.

Zgodnie z przedstawionymi danymi można zauważyć, iż w gminie Sokółka stale zmniejsza się liczba mieszkańców. Osoby migrujące to przede wszystkim ludzie młodzi, którzy poszukują pracy poza miejscem stałego zamieszkania. Migracje zarobkowe stają się często przyczyną rozwodów, separacji, problemami związanymi z wychowaniem dzieci i młodzieży, a także opieki nad osobami starszymi.

W gminie Sokółka gęstość zaludnienia na 1 km<sup>2</sup> w latach 2004-2009 przedstawiała się następująco:

2004	2005	2006	2007	2008	2009
85	85	84	83	83	83

Tabela 6. Gęstość zaludnienia na 1 km<sup>2</sup> w gminie Sokółka w latach 2004-2009  
(Źródło: GUS)

Z powyższej tabeli wynika, iż gęstość zaludnienia na przełomie sześciu lat była na równym poziomie.

### 3.1. Prognoza demograficzna

Prognozy Głównego Urzędu Statystycznego przewidują, iż w ciągu najbliższych 20 lat niekorzystna tendencja będzie się utrzymywała i spowoduje, iż w roku 2030 liczba mieszkańców powiatu sokólskiego zmniejszy się o kolejne 6804 osób.

Rok	2010	2015	2020	2025	2030
Ogółem	70553	68639	66954	65321	63749
kobiety	35588	34565	33563	32680	31824

Tabela 7. Zmiany liczby ludności powiatu sokólskiego.

(Źródło: GUS)

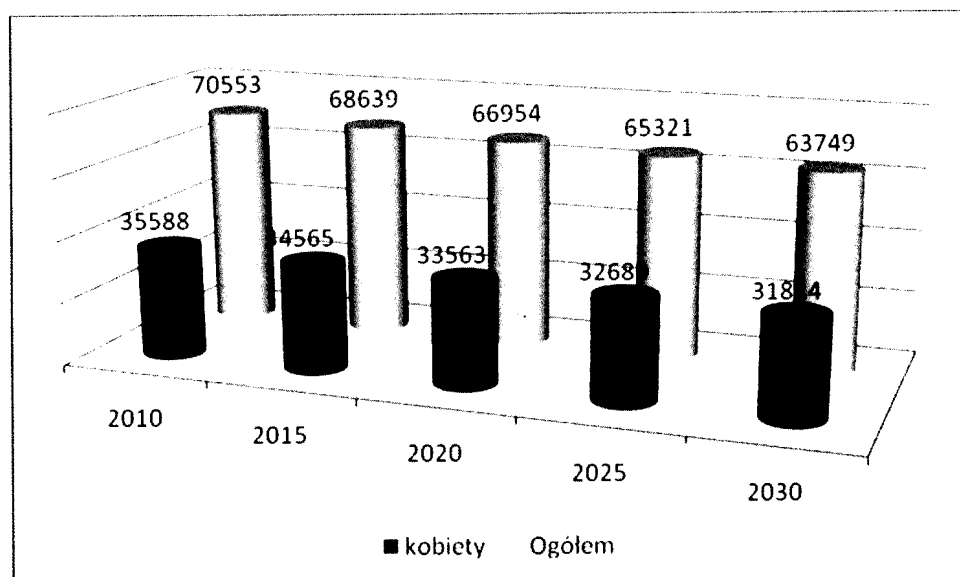

Wykres 13. Zmiany liczby ludności powiatu sokólskiego.

(Źródło: GUS)

Z powyższych danych wynika, że w całym okresie objętym prognozą demograficzną przewiduje się nieustanny spadek liczby mieszkańców powiatu sokólskiego. W latach 2010 – 2030 liczba ludności zmniejszy się o 6804 osób i w roku 2030 będzie wynosiła 63749 osób. Najwyższa liczba ludności przewidywana jest w roku 2010 – 70553, a najniższa w 2030 roku. Liczba kobiet również ulegnie zmniejszeniu. W 2010r. – 35588, a w 2030 roku zmniejszy się o 3764 osoby i zamknie się liczbą 31824 osób.



## 4. Diagnoza problemów społecznych występujących w Gminie Sokółka

W Gminie Sokółka liczba osób objętych pomocą społeczną zmienia się z roku na rok. Największą liczbę rodzin ubiegających się o pomoc z systemu wsparcia odnotowano w 2006 roku – 4657, kiedy to ich liczba wzrosła o 1834 rodziny w porównaniu do roku 2004. Natomiast w 2007 i 2008 roku nastąpił spadek liczby beneficjentów 1475 rodzin w stosunku do roku 2004. W 2009 roku rodzin korzystających z systemu pomocy społecznej było 3507.

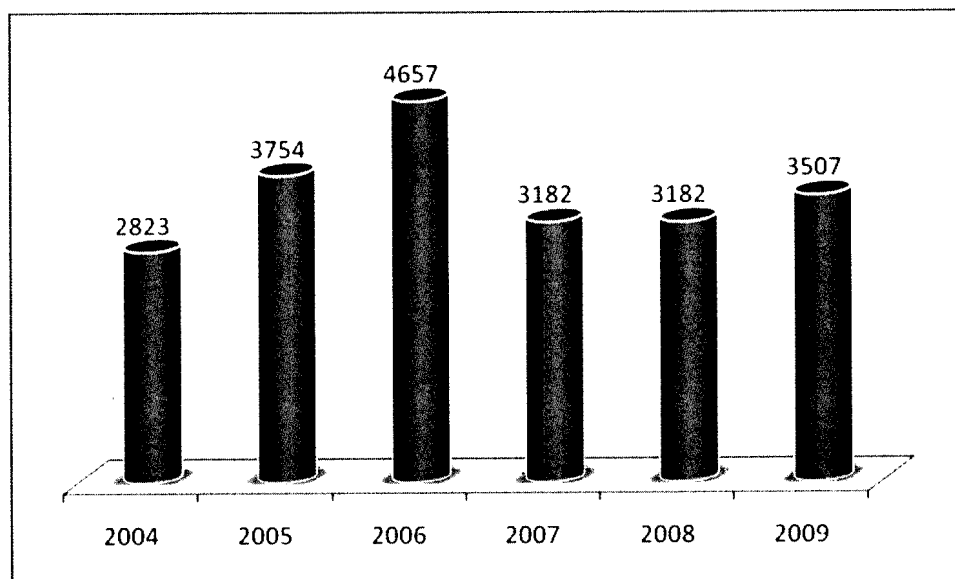

Wykres 14. Liczba rodzin objętych pomocą społeczną i świadczeniami rodzinnymi  
(Źródło: OPS Sokółka)

Porównywalnie kształtują się wielkości wydatków ogółem przeznaczonych na pomoc społeczną. Wraz ze zmianą liczby beneficjentów zmienia się pula środków finansowych pozostających w dyspozycji Ośrodka Pomocy Społecznej.

	2004	2005	2006	2007	2008	2009
zadania własne	358 000,00 zł	476 671,00 zł	527 269,00 zł	669 107,00 zł	685 976,00 zł	818 660,00 zł
zadania zlecone	1 040 393,00 zł	643 354,00 zł	1 385 544,00 zł	723 401,00 zł	765 584,00 zł	578 070,00 zł
dotacja celowa	798 665,00 zł	1 821 084,00 zł	2 472 818,00 zł	2 495 248,00 zł	2 827 832,00 zł	3 522 682,00 zł
świadczenia	2 377 526,00 zł	4 156 060,00 zł	5 790 600,00 zł	6 264 631,00 zł	5 083 501,00 zł	5 519 517,00 zł

rodzinne						
budżet	4 588 072,00 zł	7 097 169,00 zł	10 176 231,00 zł	10 152 389,00 zł	10 115 982,00 zł	10 438 929,00 zł

Tabela 8. Środki finansowe OPS Sokółka

(Źródło: OPS Sokółka)

W tabeli przedstawiającym wysokość środków finansowych pozostających w dyspozycji Ośrodka Pomocy Społecznej w Sokółce uwzględniono wydatki na zadania własne pochodzące z budżetu gminy, wydatki na zadania zlecone pochodzące z budżetu państwa, dotację celową, świadczenia rodzinne oraz budżet ogółem. Analizując wysokość nakładów przeznaczonych na pomoc społeczną w gminie, zauważa się, iż nakłady finansowe, przeznaczane na wspomaganie osób i rodzin, dostosowuje się do liczby beneficjentów. Ogółem wielkość wydatków na udzielane wsparcie w kolejnych latach wyniosła:

- ✓ w roku 2004 – 4 588 072,00 zł,
- ✓ w roku 2005 – 7 097 169 zł,
- ✓ w roku 2006 - 10 176 231 zł,
- ✓ w roku 2007 – 10 152 389 zł,
- ✓ w roku 2008 – 10 115 982 zł,
- ✓ w roku 2009 – 10 438 929 zł.

Z analizy danych wynika, iż budżet w roku 2009 wzrósł o 228% w stosunku do roku 2004.

Należy dodać, że wahania nakładów na pomoc społeczną uzależnione są od aktualnie obowiązujących aktów prawnych, w szczególności ustawy o pomocy społecznej i ustawy o świadczeniach rodzinnych. Regulacje te, korygując dostępność do poszczególnych świadczeń, ograniczają lub poszerzają ilość beneficjentów systemu.

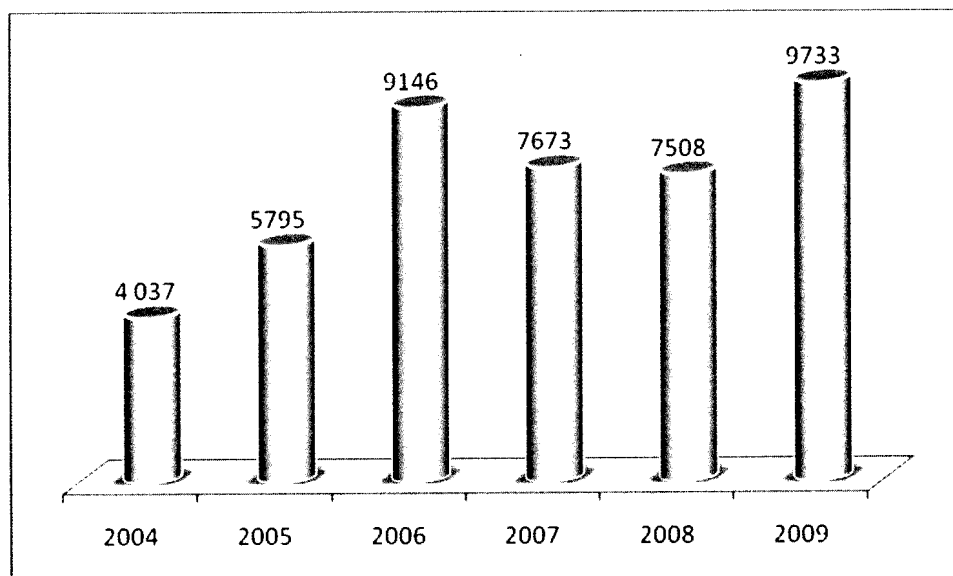

Wykres 15. Liczba decyzji administracyjnych  
(Źródło: OPS Sokółka)

W 2009 roku w Ośrodku Pomocy Społecznej Sokółce wydano 9733 decyzje o przyznaniu świadczeń pomocy społecznej i świadczeń rodzinnych. Liczba decyzji w 2009r. wzrosła o 241% w stosunku do roku 2004. Wśród powodów trudnej sytuacji życiowej, ze względu na które beneficjenci ubiegali się o pomoc, znalazły się wymieniane w ustawie o pomocy społecznej: niepełnosprawność, bezrobocie, bezradność w sprawach opiekuńczo-wychowawczych, alkoholizm oraz trudności w przystosowaniu się do życia po opuszczeniu zakładu karnego.

#### 4.1. Kwestia bezrobocia

Masowe i szybkie pojawienie się bezrobocia na początku transformacji gospodarki polskiej było związane z wieloma czynnikami, w tym także załamaniem się produktu krajowego brutto. Wprowadzenie w Polsce gospodarki wolnorynkowej spowodowało pojawienie się jawnego bezrobocia, jako istotnego elementu naszego ustroju społeczno-gospodarczego. W pierwszej połowie la 90 nastąpił szybki wzrost bezrobocia. Dynamika, skala i struktura tego zjawiska, jak również jego negatywne konsekwencje odczuwane są coraz silniej, nie tylko przez dotkniętą brakiem pracy jednostkę i rodzinę, ale również przez całe społeczeństwo, ponieważ bezrobocie stało się w Polsce nową kwestią społeczną. Trwały brak pracy jest czynnikiem, który ma decydujący wpływ na zaspokajanie

ważnych potrzeb społecznych w różnych sferach życia. Bezrobocie powoduje narastanie takich społecznych kwestii, jak kwestia ubóstwa, kwestia edukacyjna, kwestia zdrowotna. Bezpośrednią konsekwencją bezrobocia jest narastająca patologia społeczna, pogłębianie się niepewności społecznej i wzrost poczucia zagrożenia bezpieczeństwa socjalnego.

Bezrobocie rozumiane, jako zjawisko towarzyszące gospodarce wolnorynkowej, oznacza brak pracy zarobkowej dla osób zdolnych do jej wykonywania i deklarujących chęć jej podjęcia- na przestrzeni ostatnich lat stało się w Polsce jednym z głównych problemów społecznych.

Skutki masowego bezrobocia w danym kraju są dotkliwe nie tylko dla samych bezrobotnych i ich rodzin, ale również dla całego społeczeństwa. Chodzi tutaj o koszty świadczeń socjalnych, podwyższone podatki, niewykorzystany potencjał ludzkiej pracy, poczucie zagrożenia bezrobociem ludzi zatrudnionych oraz nasilanie się społecznej patologii np. rozwody, trudności wychowawcze z dziećmi bezrobotnych, przestępczość młodocianych. Bezrobocie wywołuje negatywne skutki społeczne w sferze ekonomicznej i psychospołecznej, które nasilają się w miarę wydłużania się okresu pozostawania bez pracy. Bezrobocie prowadzi zawsze do obniżenia standardu życia, wywołuje pojawienie się poczucia krzywdy, frustracji, sprzyja izolacji społecznej, staje się czynnikiem utraty kwalifikacji zawodowych, pogarsza stan zdrowia, wpływa na wzrost konfliktów społecznych. Długotrwały brak pracy powoduje szybka degradację ekonomiczną jednostki i rodziny, potęguje biedę i rozszerza sferę ubóstwa. Sytuacja materialna długotrwałych bezrobotnych zależy w dużym stopniu od ich standardu życia w czasie zatrudnienia, a zwłaszcza od posiadanych dóbr trwałego użytku, oszczędności oraz długów. Istotne znaczenie ma, bowiem poziom, od którego zaczyna się proces degradacji ekonomicznej i społecznej. Najbardziej trudną sytuację materialną mają rodziny długotrwale pozostające bez stałego zatrudnienia. Trudności finansowe prowadzą do ograniczenia konsumpcji w rodzinach bezrobotnych. Najgorszy rygor oszczędnościowy stosują te rodziny, gdzie występuje kumulacja bezrobocia.

W powiecie sokólskim na przestrzeni lat 2004 – 2009 liczba osób bezrobotnych ulegała znaczącej zmianie. W 2004r. wynosiła 5587 osób, w tym 2608 kobiety, a w 2009r. ogółem – 4440 osób, w tym kobiet – 1987 osób. Najmniejszą

liczbę zarejestrowanych w Powiatowym Urzędzie Pracy w Sokółce odnotowano w roku 2007 – 2864 osoby, w tym 1968 kobiet. Największa liczba bezrobotnych była w 2004 roku i wynosiła 5587 osób, w tym 2608 kobiet.

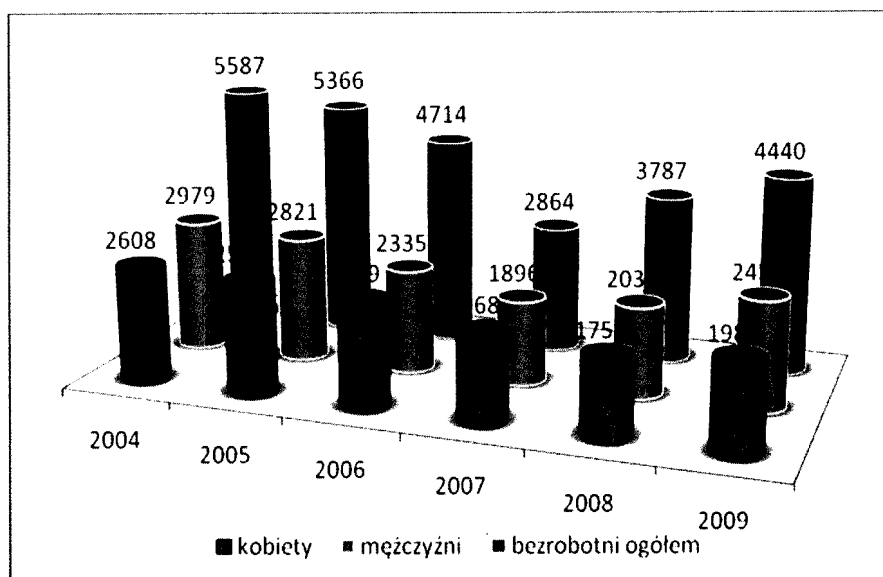

Wykres 16. Liczba osób bezrobotnych w powiecie sokólskim  
(Źródło: GUS)

Istnieją różne przyczyny stania się bezrobotnym. Można z pracy zrezygnować, np. robią to ludzie młodzi na czas wychowywania dzieci. Niektórzy tracą pracę, gdyż są zwalniani z zamykanych nierentownych zakładów lub firm. Część ludzi po okresie bierności zawodowej wraca na rynek pracy i od początku szuka nowego zatrudnienia. Ponadto każdego roku siłę roboczą zasilają młodzi ludzie, którzy właśnie ukończyli szkoły, niedostosowanie kwalifikacji osób poszukujących pracy, brak odpowiedniego wykształcenia.

#### 4.1.1. Liczba osób bezrobotnych z prawem do zasiłku

Z ogólnej liczby bezrobotnych średnio 10% ogólnej liczby w przeciągu 6 lat było z prawem do zasiłku.

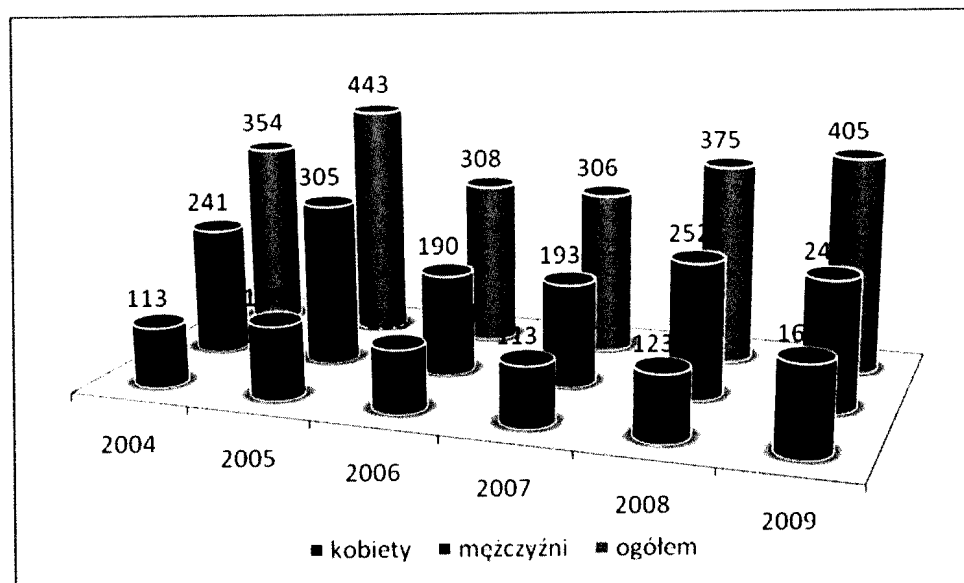

Wykres 17. Liczba osób bezrobotnych z prawem do zasiłku w powiecie sokólskim (Źródło: GUS)

#### 4.1.2. Liczba osób bezrobotnych na wsi:

Niepokojąco przedstawia się bezrobocie na wsi. Według danych GUS w latach 2004 – 2009 przedstawiało się następująco. Najwięcej osób zarejestrowanych w PUP w Sokółce było w roku 2004 i wyniosła 2989 osób, w tym 1303 kobiet. Najmniej zarejestrowanych było w 2008 roku – 1780 osób, w tym 785 kobiet.

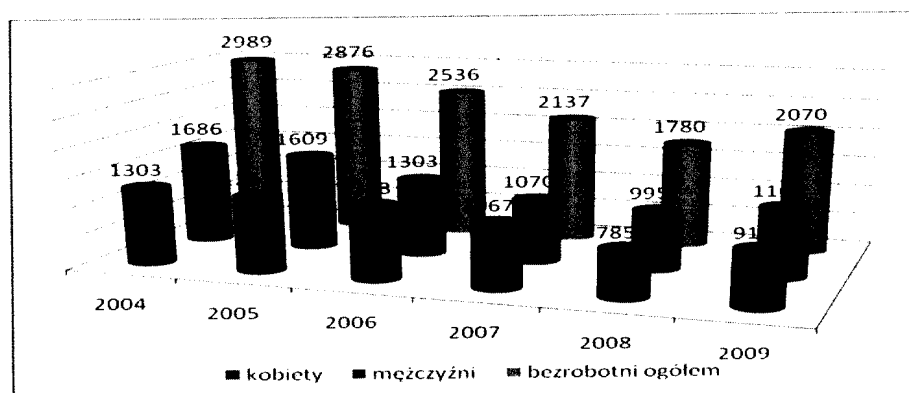

Wykres 18. Bezrobocie na wsi (Źródło: GUS)

### 4.1.3. Liczba osób bezrobotnych ze względu na poziom wykształcenia

Jedną z przyczyn bezrobocia są nieodpowiednie kwalifikacje niedostosowane do potrzeb lokalnego rynku pracy.

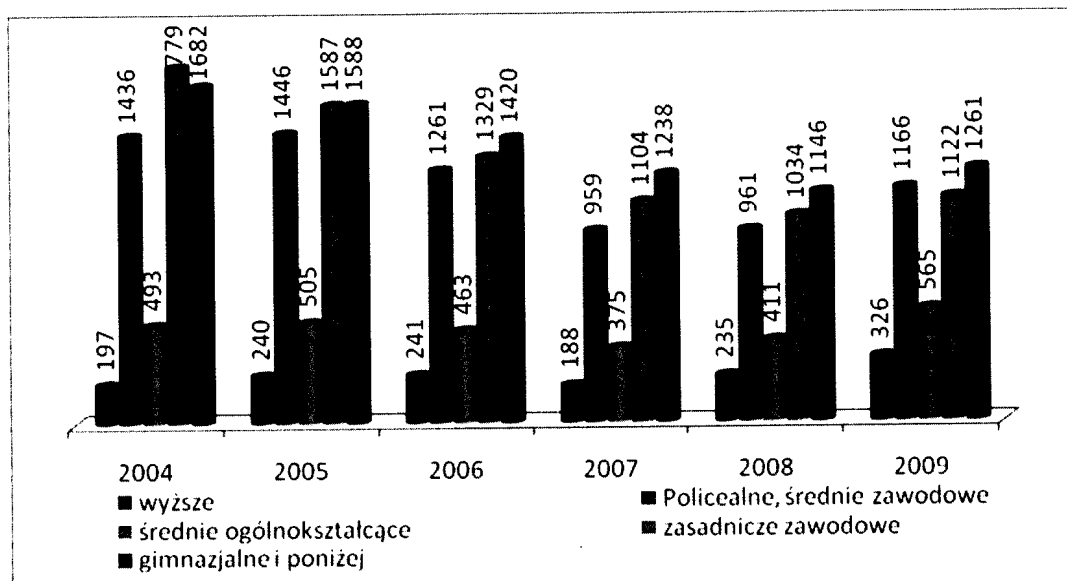

Wykres 19. Liczba osób bezrobotnych według wykształcenia w powiecie sokólskim (Źródło: GUS)

Z analizy powyższego wykresu wynika, że największe bezrobocie jest wśród osób z wykształceniem zawodowym, a najniższe z wykształceniem wyższym.

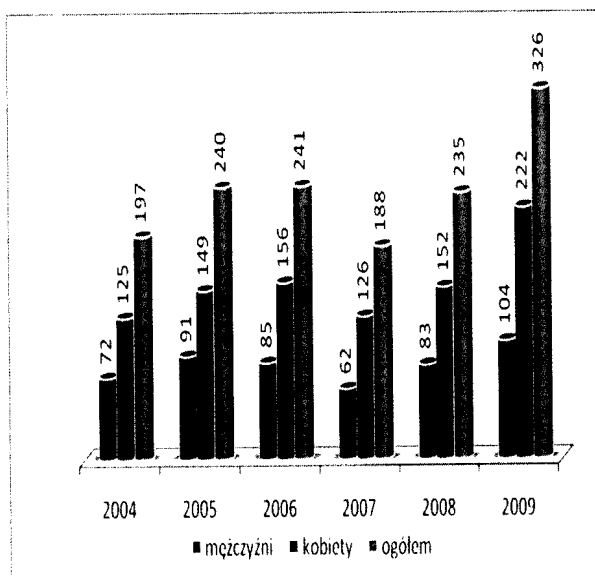

Wykres 20. Liczba osób bezrobotnych z wyższym wykształceniem

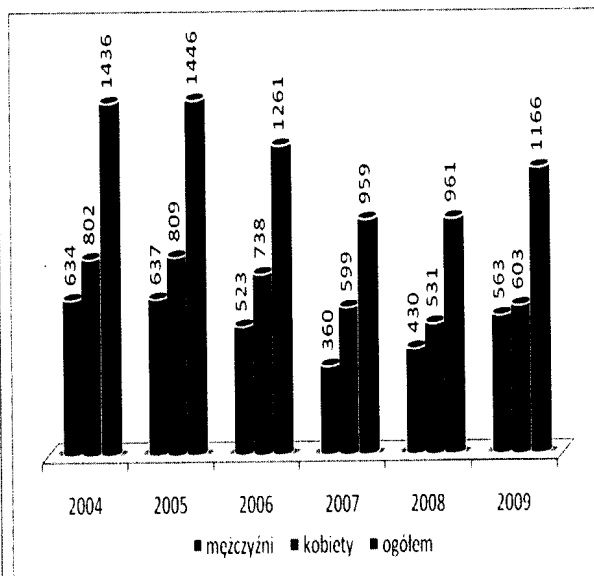

Wykres 21. Liczba osób bezrobotnych z wykształceniem policealnym i średnim

(Źródło: GUS)

zawodowym

(Źródło: GUS)

Z powyższych wykresów wynika, że najwięcej osób bezrobotnych z wyższym wykształceniem zarejestrowanych było w 2009r. – 326, w tym – 222 kobiety, najmniej w roku 2007 – 188 osób, w tym 126 kobiety. Z wykształceniem policealnym i średnim zawodowym najwięcej osób zarejestrowanych było w 2004r. – 1436 osób, w tym 802 kobiet, a najmniej w 2007r. – 959 osób, w tym 599 kobiet. Analiza wykresów wskazuje, że w Powiatowym Urzędzie Pracy w Sokółce więcej jest bezrobotnych kobiet niż mężczyzn.

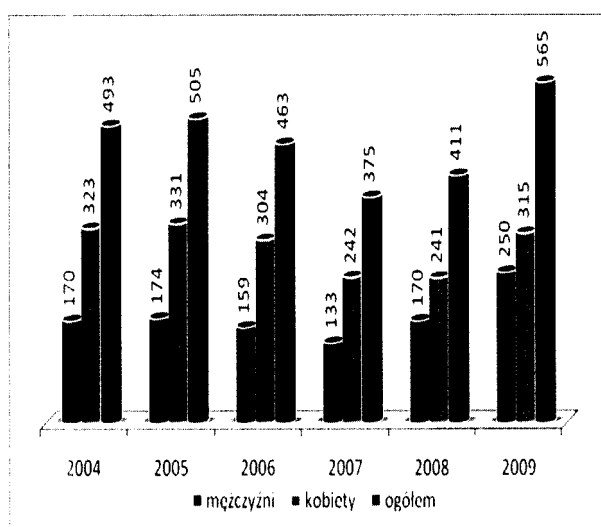

Wykres 22. Liczba osób bezrobotnych z wykształceniem średnim ogólnokształcącym  
(Źródło: GUS)

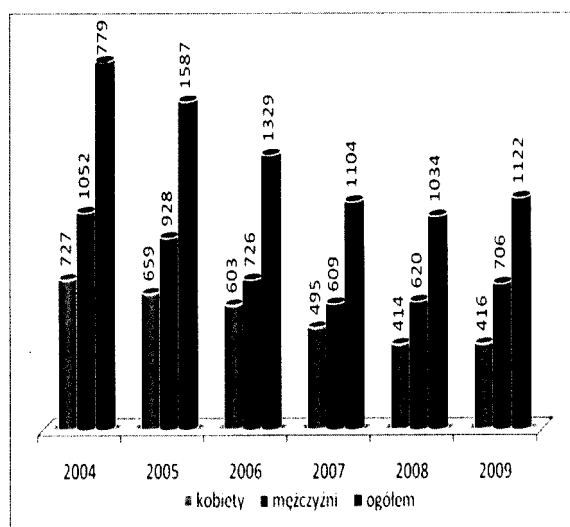

Wykres 23. Liczba osób bezrobotnych z wykształceniem zawodowym  
(Źródło: GUS)

Powyższy wykres uwidocznia, że największą liczbę osób bezrobotnych stanowią osoby z wykształceniem średnim ogólnokształcącym, których było w roku 2009r – 595 osób, w tym 315 kobiet, a najmniej w roku 2007 – 375 osób, w tym 242 kobiety. Inaczej przedstawia się wykres obrazujący liczbę osób bezrobotnych z wykształceniem zawodowym. Zgodnie z wykresem Nr 22 najwięcej osób zarejestrowanych w powiecie sokólskim było w 2004r. - 1779 osób, w tym 727 kobiety, a najmniej w 2009 roku – 1034 osób, w tym 414 kobiet. Z analizy wykresów można zauważyć, że wśród osób bezrobotnych z wykształceniem średnim ogólnokształcącym przeważały kobiety, zaś z wykształceniem zawodowym – mężczyźni.



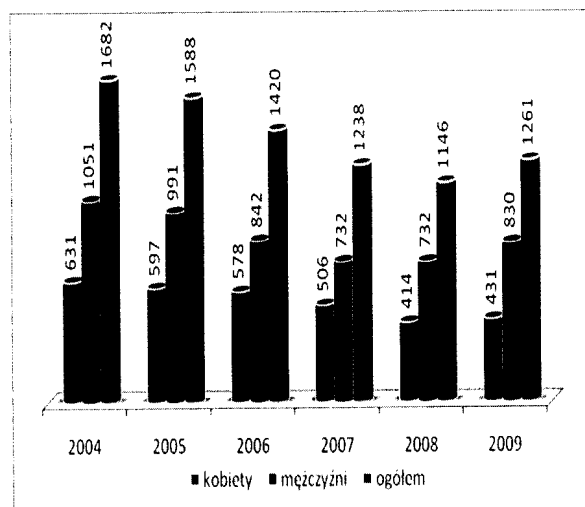

Wykres 24. Liczba osób bezrobotnych z wykształceniem gimnazjalnym i poniżej.

(Źródło: GUS)

Wykres Nr 24 wskazuje, że najwięcej osób bezrobotnych z wykształceniem gimnazjalnym i poniżej zarejestrowanych w powiecie sokólskim było 2004 roku – 1682 osób, w tym 631 kobiet, a najmniej w 2009r. – 1261 osób, w tym 431 kobiet.

#### 4.1.4. Liczba osób bezrobotnych według czasu pozostawienia bez pracy

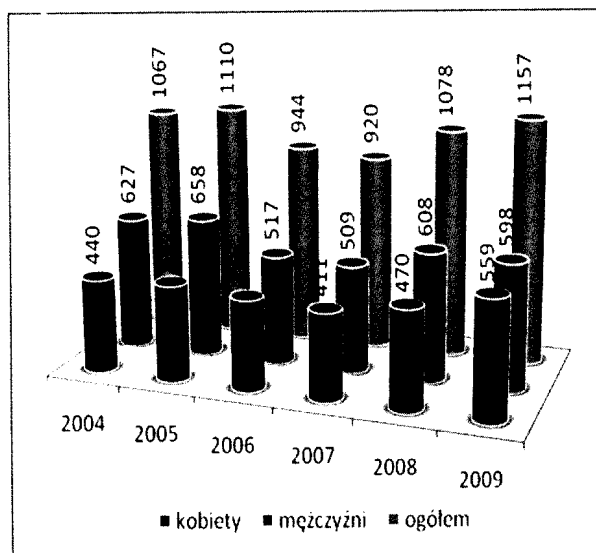

Wykres 25. Liczba osób bezrobotnych pozostających bez pracy 3 miesiące i mniej

(Źródło: GUS)

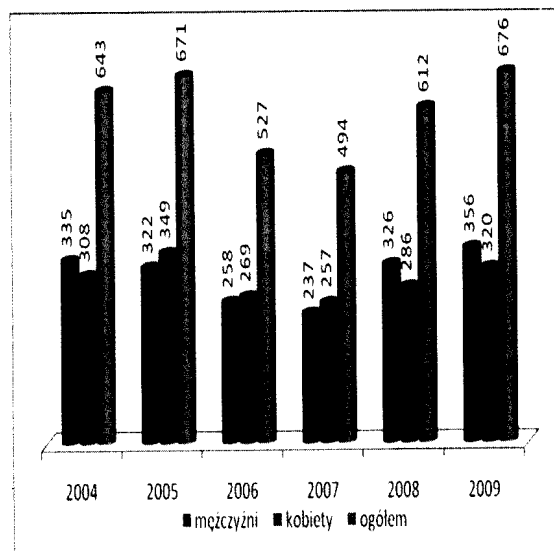

Wykres 26. Liczba osób bezrobotnych pozostających bez pracy od 3 do 6 miesięcy

(Źródło: GUS)

Dane dotyczące osób bezrobotnych pozostających bez pracy 3 miesiące i mniej uwidaczniają, że w 2009r. było 1157 osób, w tym 559 kobiet, a najmniej w roku 2007 – 920, w tym – 411 kobiet. Na przełomie 6 ostatnich lat można dostrzec, że bezrobocie w tym przedziale ma tendencję wzrostową. Najwięcej osób bezrobotnych pozostających bez pracy od 3 do 6 miesięcy było również w roku 2009 – 676 osób, w tym 320 kobiet, a najmniej w 2007 roku - 494 osób, w tym 257 kobiet.

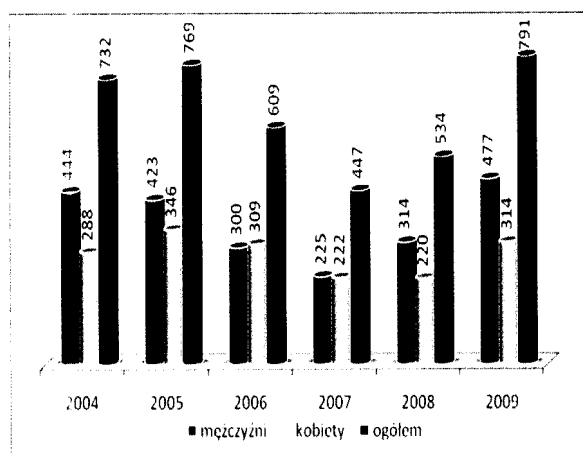

Wykres 27. Liczba osób bezrobotnych pozostających bez pracy od 6 do 12 miesięcy (Źródło: GUS)

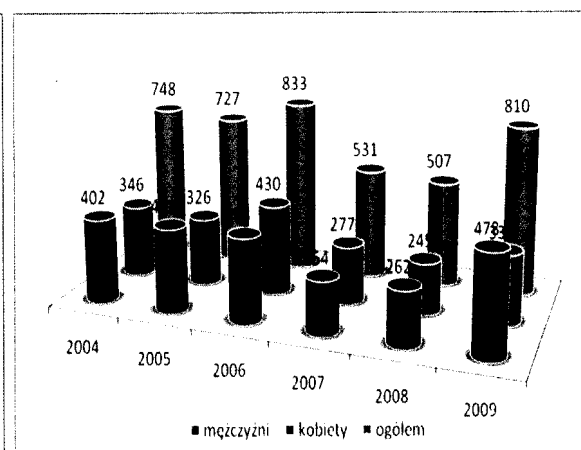

Wykres 28. Liczba osób bezrobotnych pozostających bez pracy od 12 do 24 miesięcy (Źródło: GUS)

Wykresy 27, 28 pokazują, że najwięcej osób bezrobotnych pozostających bez pracy od 6 do 12 miesięcy było w 2009r. – 791 osób, w tym 314 kobiet, a najmniej w roku 2007 – 447, w tym – 222 kobiet. Najwięcej osób bezrobotnych pozostających bez pracy od 12 do 24 miesięcy było w roku 2006 – 833 osób, w tym 430 kobiet, a najmniej w 2008 roku - 507 osób, w tym 245 kobiet.

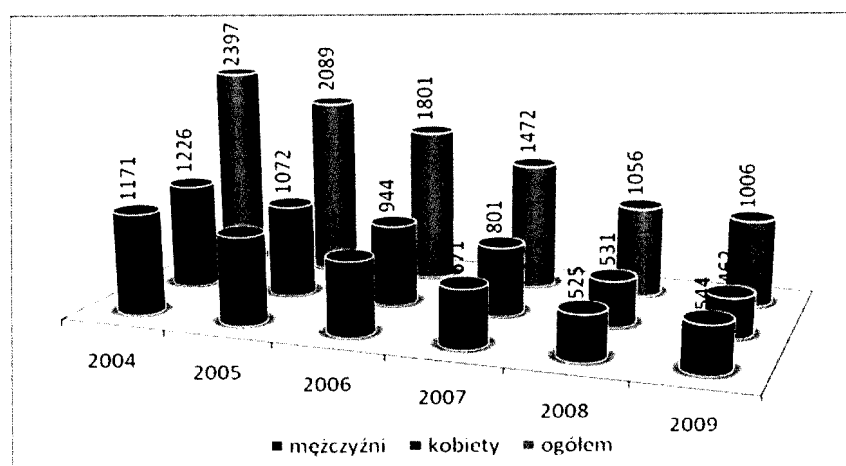

Wykres 29. Liczba osób bezrobotnych pozostających bez pracy

powyżej 24 miesięcy

(Źródło: GUS)

Z analizy powyższego wykresu wynika, że najwięcej osób bezrobotnych pozostających bez pracy powyżej 24 miesięcy było w 2004r. – 2397 osób, w tym 1226 kobiet, a najmniej w roku 2009 – 1006 osób, w tym – 462 kobiet. Z danych wnioskujemy, że liczba osób bezrobotnych pozostających bez pracy powyżej 24 miesięcy stale spada.

#### 4.1.5. Liczba osób bezrobotnych ze stażem pracy

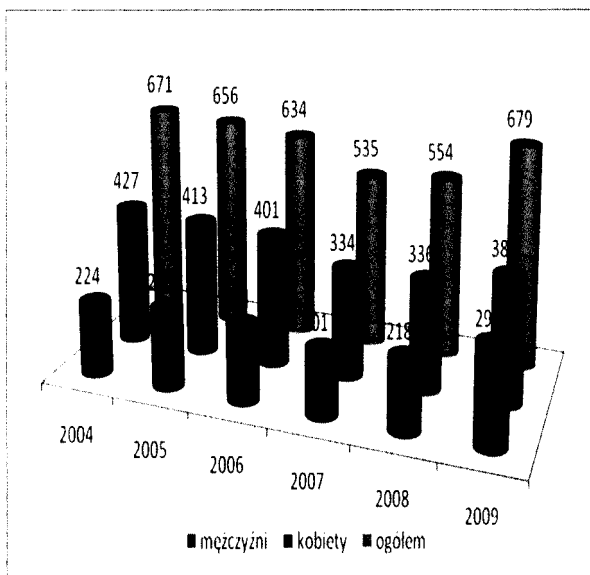

Wykres 30. Liczba osób bezrobotnych pozostających bez pracy z rocznym i mniejszym stażem pracy  
(Źródło: GUS)

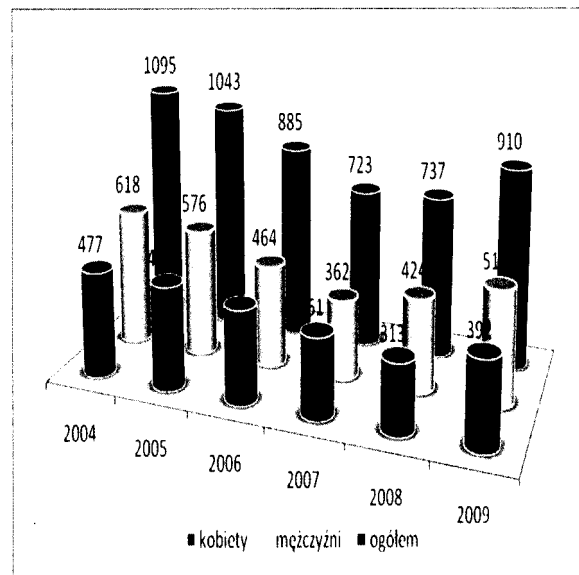

Wykres 31. Liczba osób bezrobotnych pozostających bez pracy ze stażem od 1 roku do 5 lat  
(Źródło: GUS)

Najwięcej osób bezrobotnych pozostających bez pracy z rocznym i mniejszym stażem pracy było w 2009r. – 679 osób, w tym 383 kobiet, a najmniej w roku 2007 – 535, w tym – 334 kobiet. Największa liczba osób bezrobotnych pozostających bez pracy ze stażem pracy od 1 roku do 5 lat było w roku 2004 – 1095 osób, w tym 477 kobiet, a najmniej w 2007 roku - 723 osób, w tym 351 kobiet.

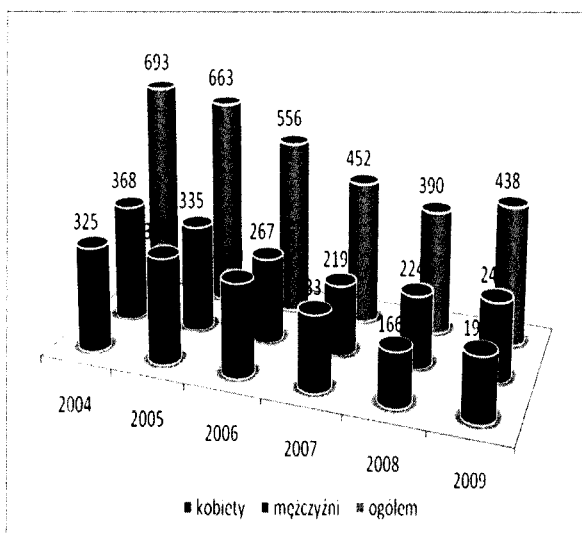

Wykres 32. Liczba osób bezrobotnych pozostających bez pracy ze stażem pracy od 5 do 10 lat  
(Źródło: GUS)

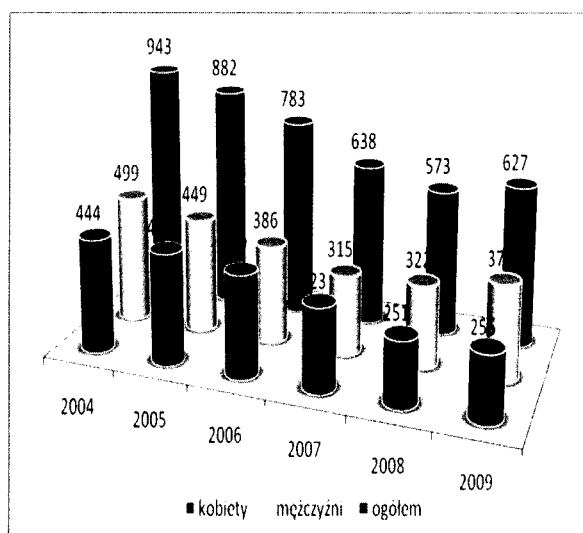

Wykres 33. Liczba osób bezrobotnych pozostających bez pracy ze stażem pracy od 10 do 20 lat  
(Źródło: GUS)

Analiza wykresów 32, 33 wskauje, że najwięcej osób bezrobotnych pozostających bez pracy ze stażem pracy od 5 do 10 lat było w 2004r. – 693 osób, w tym 325 kobiet, a najmniej w roku 2008 – 390 osób, w tym – 168 kobiet. Najwięcej osób bezrobotnych pozostających bez pracy ze stażem pracy od 10 roku do 20 lat było w roku 2004 – 943 osoby, w tym 444 kobiety, a najmniej w 2008 roku - 573 osób, w tym 251 kobiet.

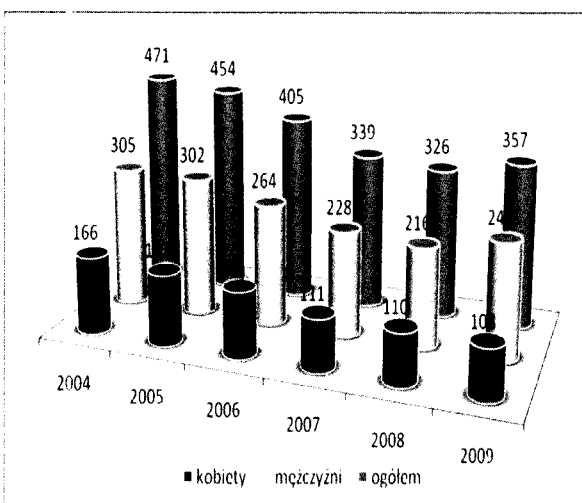

Wykres 34. Liczba osób bezrobotnych pozostających bez pracy ze stażem pracy od 20 do 30 lat  
(Źródło: GUS)

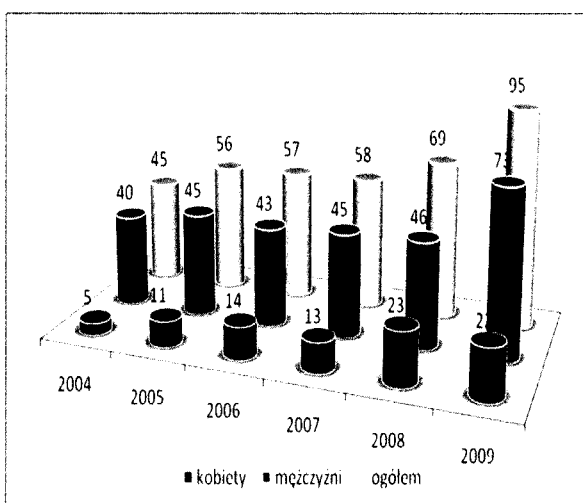

Wykres 35. Liczba osób bezrobotnych pozostających bez pracy ze stażem pracy powyżej 30 lat  
(Źródło: GUS)

Powyższe wykresy uwidaczniają, że najwięcej osób bezrobotnych pozostających bez pracy ze stażem pracy od 20 do 30 lat było w 2004r. – 471 osób, w tym 166 kobiet, a najmniej w roku 2008 – 326 osób, w tym – 110 kobiet. Najwięcej osób bezrobotnych pozostających bez pracy ze stażem pracy powyżej 30 lat było w roku 2009 – 95 osoby, w tym 22 kobiet, a najmniej w 2004 roku - 45 osób, w tym 5 kobiet.

#### 4.1.6. Liczba osób bezrobotnych ze względu na wiek

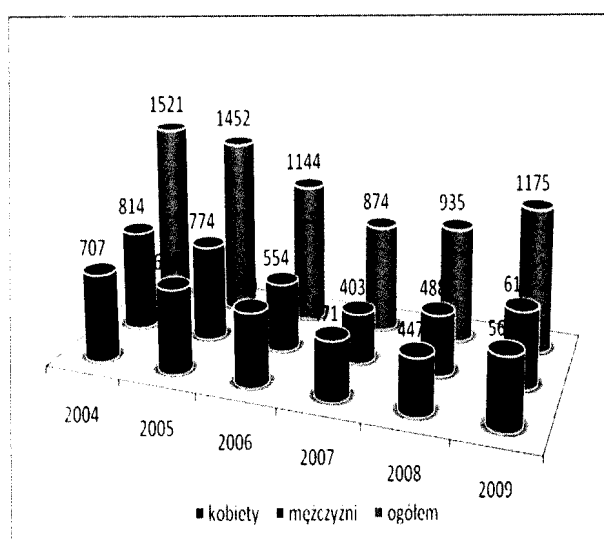

Wykres 36. Liczba osób bezrobotnych w wieku 24 lat i mniej  
(Źródło: GUS)

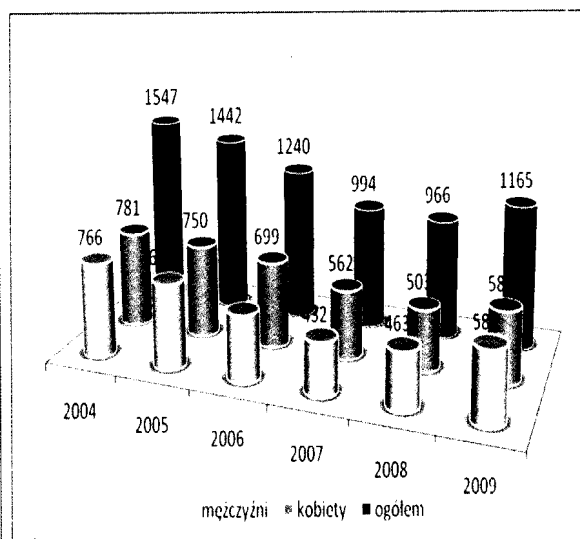

Wykres 37. Liczba osób bezrobotnych w wieku 25-34 lat  
(Źródło: GUS)

Najwięcej osób bezrobotnych w wieku 24 lat i mniej było w 2004r. – 1521 osób, w tym 707 kobiet, a najmniej w roku 2007 – 874 osób, w tym – 491 kobiet. Najwięcej osób bezrobotnych w wieku 25-34 było w roku 2004 – 1547 osób, w tym 781 kobiet, a najmniej w 2008 roku - 966 osób, w tym 503 kobiet.

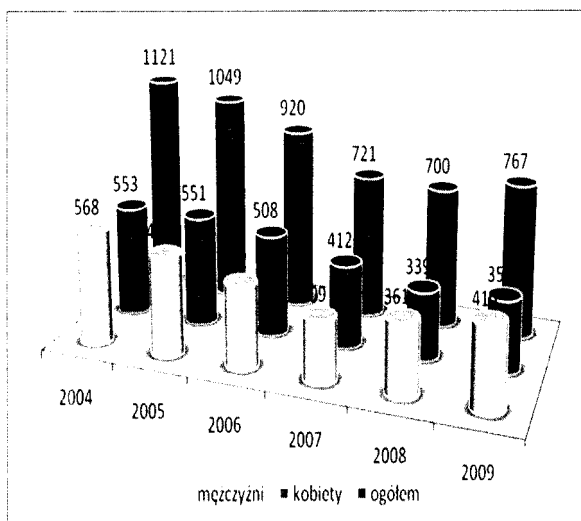

Wykres 38. Liczba osób bezrobotnych w wieku 35-44 lat  
(Źródło: GUS)

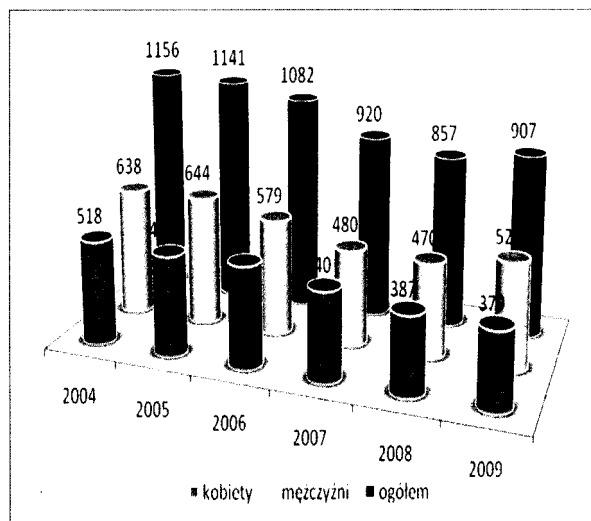

Wykres 39. Liczba osób bezrobotnych w wieku 45-54 lat  
(Źródło: GUS)

Największa liczba osób bezrobotnych w wieku 35-44 lat była w 2004r. – 1121 osób, w tym 553 kobiet, a najmniej w roku 2008 – 700 osób, w tym – 339 kobiet. Najwięcej osób bezrobotnych w wieku 45-54 lat było w roku 2004 – 1156 osób, w tym 518 kobiet, a najmniej w 2008 roku - 857 osób, w tym 387 kobiet.

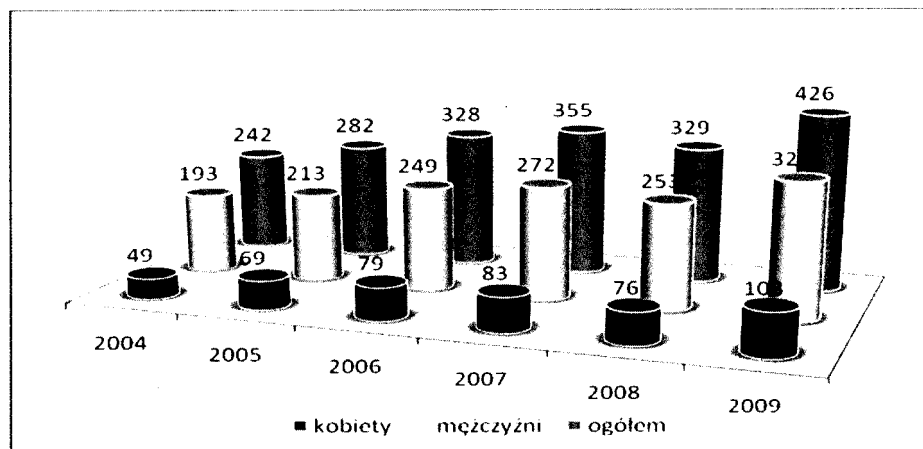

Wykres 40. Liczba osób bezrobotnych w wieku 55 i więcej lat  
(Źródło: GUS)

Analiza wykresu Nr 40 stanowi, że największa osób bezrobotnych w wieku 55 i więcej lat było w 2009r. – 426 osób, w tym 108 kobiet, a najmniej w roku 2004 – 242 osób, w tym – 49 kobiet.

## 5. Opieka nad dzieckiem i rodziną

Rodzina jest podstawową grupą społeczną, składa się z rodziców i dzieci, cechuje ich więź formalna, wspólnota materialna, mieszkaniowa oraz określone funkcje, na które wpływają zmiany ustrojowe, produkcyjne, emancypacyjne.

Z powodu różnych przyczyn rodzina może ulegać zakłóceniom strukturalnym i funkcjonalnym. We współczesnych warunkach społeczno - ekonomicznych rodzina podlega daleko idącym przekształceniom. Zmieniają się jej podstawy ekonomiczne i społeczne, struktura wewnętrzna i funkcje, zmienia się treść życia rodzinnego. Współczesna rodzina nie spełnia należycie funkcji wychowawczej, opiekuńczej i relaksacyjnej. W dopełnieniu tych funkcji pomagają instytucje oświatowe, które wspierają rodzinę w edukowaniu, wychowaniu i opiece nad dzieckiem.

Integralną częścią strategii integracji i rozwiązywania problemów społecznych jest Gminny System Profilaktyki i Opieki nad Dzieckiem i Rodziną w Gminie Sokółka. Obejmuje on system zintegrowanych działań przeciwdziałających zagrożeniom w rodzinie. Celem Systemu jest w szczególności:

- przeciwdziałanie marginalizacji i degradacji społecznej rodzin,
- poszukiwanie nowych alternatywnych rozwiązań w zakresie pracy nad dzieckiem i rodziną,
- wzmacnianie roli i funkcji rodziny na rzecz prawidłowego wypełniania zadań związanych z opieką nad dzieckiem i jego wychowaniem,
- zapobieganie i przeciwdziałanie różnym formom niedostosowania społecznego dzieci i młodzieży oraz dysfunkcyjności rodziny,
- wspieranie rodziny, szkoły i społeczności lokalnej w rozwiązywaniu problemów pedagogicznych z dziećmi i młodzieżą, zagrożonymi demoralizacją i uzależnieniami,
- koordynacja wszelkich działań instytucji samorządowych i organizacji pozarządowych, zajmujących się na terenie gminy pomocą dziecku i rodzinie,
- opracowanie informacji o możliwościach skorzystania z różnych form i metod pomocy, opieki i wsparcia dla dziecka i rodziny na danym terenie,
- aktywizowanie dzieci, młodzieży i rodziców do działań na rzecz własnego rozwoju,

- udzielanie rodzinie kompleksowej pomocy w formie specjalistycznego poradnictwa i terapii,
- upowszechnianie działalności profilaktycznej i promocji zdrowia,
- dostosowanie organizacji placówek do potrzeb rodzin i dzieci,
- integracja profilaktyczno – opiekuńczej działalności placówek przy zachowaniu pełnej ich autonomii.

## 6. Kwestia zdrowia

Obecna definicja zdrowia przyjęta przez Światową Organizację Zdrowia (WHO) jest następująca: „Zdrowie to nie tylko całkowity brak choroby, czy kalectwa, ale także stan pełnego, fizycznego, umysłowego i społecznego dobrostanu (dobrego samopoczucia)”. Definicja ta jest znacząca, gdyż nie poprzestaje na negującym ujęciu zdrowia, jako braku choroby, ale bardzo mocno akcentuje, że zdrowie ma w sobie aktywny aspekt, którym jest dobrostan. Oznacza to, że w kwestiach zdrowia nie należy jedynie koncentrować się na chorobach i próbach ich zwalczania, ale na samym zdrowiu - na jego wzmacnianiu.

Polityka społeczna w zakresie zdrowia rozróżnia trzy dziedziny:

- ✓ profilaktykę – zapobieganie chorobom, a także jak najszybsze diagnozowanie choroby i natychmiastowe leczenie,
- ✓ leczenie – nastawione jest na człowieka chorego,
- ✓ rehabilitacja – działania kompleksowe, mające na celu przywrócenie do zdrowia i czynnego udziału w życiu społecznym osoby niepełnosprawnej fizycznie lub psychicznie.

W Gminie Sokółka zadania w zakresie leczenia i rehabilitacji realizują m.in. :

- SP ZOZ w Sokółce
- Niepubliczny Pielęgniarski ZOZ s.c. „Panaceum” w Sokółce
- Przychodnie nr 1 i 2 „Medyk” w Sokółce
- Niepubliczny Specjalistyczny Zakład Opieki Zdrowotnej S.C. w Sokółce

Ogółem na terenie gminy istnieje 11 zakładów opieki zdrowotnej: 1 publiczny i 10 niepublicznych; oraz 6 aptek.



## 7. Kwestia Oświaty

### 7.1. Szkoły podstawowe

W Gminie Sokółka w 2009r. w Gminie Sokółka było 11 szkół podstawowych: 4 szkoły miejskie:

- ☞ Szkoła Podstawowa Nr 1 w Sokółce,
- ☞ Zespół Szkół Integracyjnych w Sokółce,
- ☞ Szkoła Podstawowa Nr 3 w Sokółce,
- ☞ Specjalny Ośrodek Szkolno-Wychowawczy w Sokółce oraz

7 szkół wiejskich:

- ☞ Szkoła Podstawowa w Boguszach,
- ☞ Szkoła Podstawowa w Starej Kamionce,
- ☞ Szkoła Podstawowa w Lipinie,
- ☞ Szkoła Podstawowa w Janowszczyźnie,
- ☞ Szkoła Podstawowa w Malawiczach Dolnych,
- ☞ Szkoła Podstawowa w Rozedrance Starej,
- ☞ Szkoła Podstawowa w Geniuszach.

	2004	2005	2006	2007	2008	2009
Liczba szkół podstawowych	13	11	11	11	11	11
Liczba uczniów	2153	1965	1840	1686	1569	1497

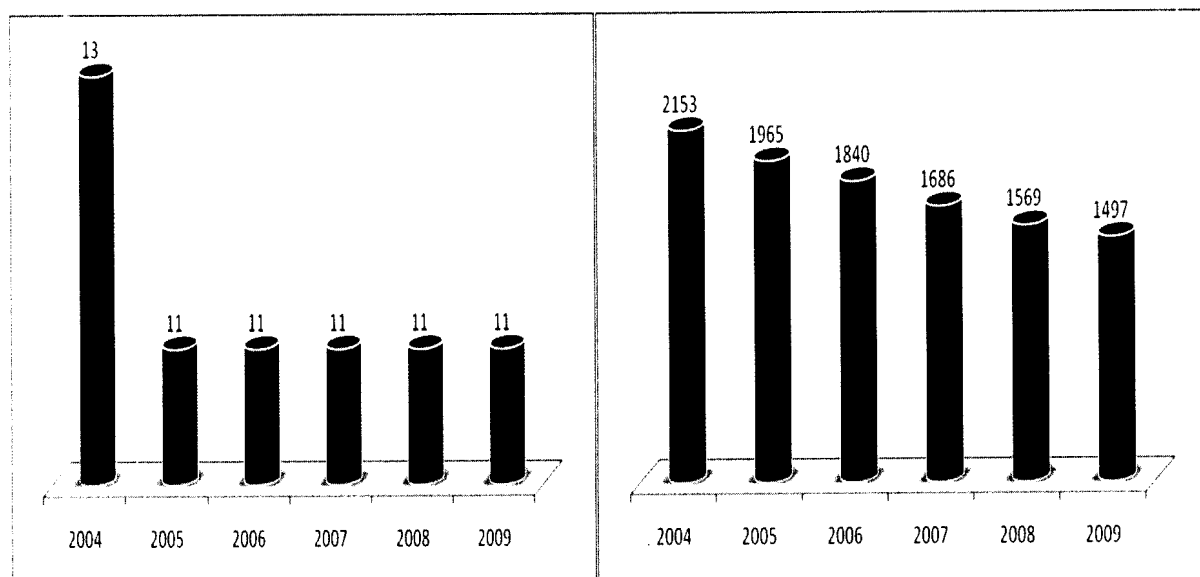

Wykres 41. Liczba szkół podstawowych w gminie Sokółka  
(Źródło: GUS)

Wykres 42. Liczba uczniów szkół podstawowych  
(Źródło: GUS)

Z analizy zgromadzonych danych wynika, że liczba uczniów szkół podstawowych od 2004r. zmalała o 656 uczniów i w 2009 roku wynosiła 1497 uczniów. Najwięcej uczniów uczęszczało do szkoły w 2004r., a najmniej w 2009r. Znaczne zmniejszenie się liczby uczniów może niekorzystnie wpływać na rozwój szkolnictwa w gminie. Wraz ze spadkiem liczby uczniów, zmniejsza się liczba oddziałów szkolnych oraz liczba zatrudnionych nauczycieli i pracowników placówek oświatowych. Spowodowane jest to m.in. pauperyzacją społeczeństwa, niżem demograficznym, starzeniem się społeczeństwa oraz późnym macierzyństwem.

## 7.2. Gimnazja

Gimnazjum						
	2004	2005	2006	2007	2008	2009
Liczba gimnazjów	3	4	4	4	4	4
Liczba uczniów	1315	1328	1241	1222	1140	1057

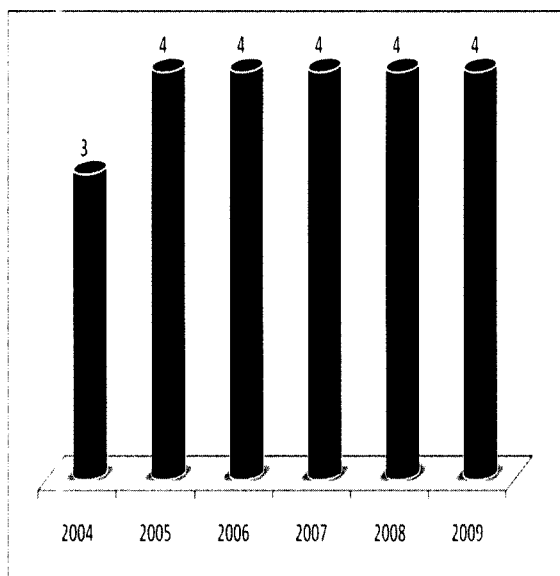

Wykres 43. Liczba szkół podstawowych w gminie Sokółka  
(Źródło: GUS)

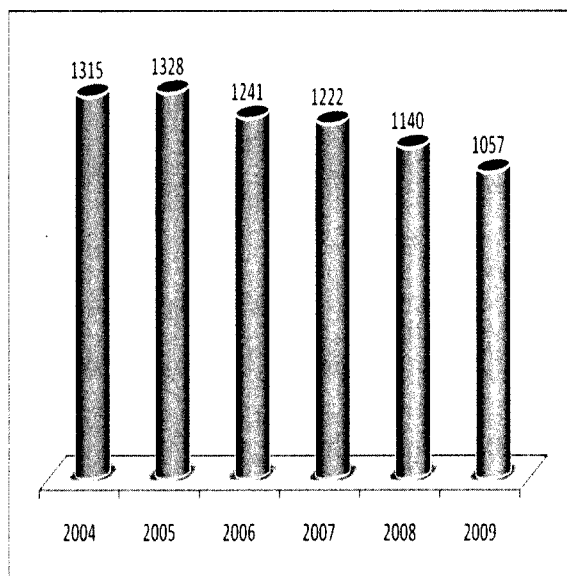

Wykres 44. Liczba uczniów w szkołach gimnazjalnych w gminie Sokółka  
(Źródło: GUS)

Na terenie Gminy Sokółka nauczanie na poziomie gimnazjalnym prowadzą 4 gimnazja:

- ☒ Gimnazjum Nr 1 w Sokółce,
- ☒ Zespół Szkół Integracyjnych w Sokółce,
- ☒ Gimnazjum Nr 2 w Sokółce
- ☒ Specjalny Ośrodek Szkolno-Wychowawczy w Sokółce.

Z analizy danych wynika, że liczba uczniów szkół gimnazjalnych w 2009r. zmniejszyła się o 258 uczniów. Najwięcej uczniów uczęszczało w 2005 roku – 1328, a najmniej w 2009r. – 1057 uczniów.

### 7.3. Licea ogólnokształcące i profilowane

LO i LP						
	2004	2005	2006	2007	2008	2009
liczba LO	4	4	4	4	3	3
Liczba uczniów	913	1366	1385	1388	1313	1215
Liczba LP	5	5	5	5	3	3
Liczba uczniów LP	409	581	521	448	375	281

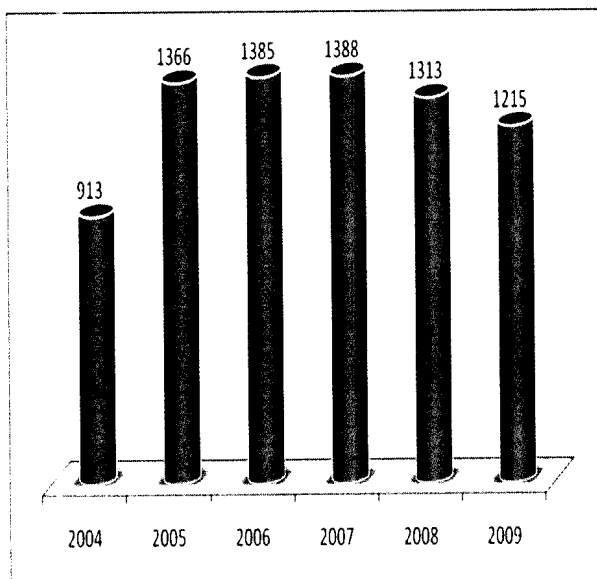

Wykres 45. Liczba uczniów liceum ogólnokształcących gminy Sokółka  
(Źródło: GUS)

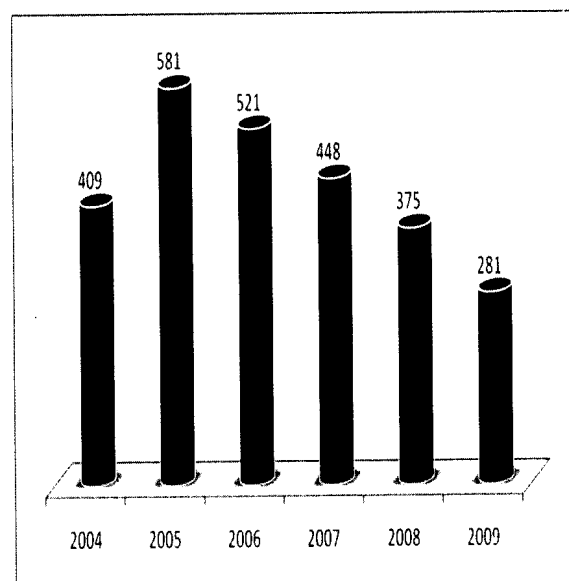

Wykres 46. Liczba uczniów liceum profilowanych w gminie Sokółka  
(Źródło: GUS)

W 2009r. liczba uczniów liceum ogólnokształcących w Gminie Sokółka była większa o 302 uczniów niż w 2004r.. Jednak największą liczbę uczniów można zaobserwować w 2007 roku – 1388 uczniów, a najmniejszą w 2004r. – 913 uczniów. Inaczej jest z liceum profilowanym. Liczba uczniów w 2004r. wynosiła 409, a od 2005r. obserwujemy stały spadek liczby osób uczęszczających do liceum profilowanego.

#### 7.4. Technika i szkoły zawodowe

	2004	2005	2006	2007	2008	2009
Liczba techników	5	5	6	7	4	4
Liczba uczniów	446	674	838	869	908	894
Liczba szkół zawodowych	2	2	3	3	4	5
Liczba uczniów szkół zawodowych	93	84	125	69	138	192

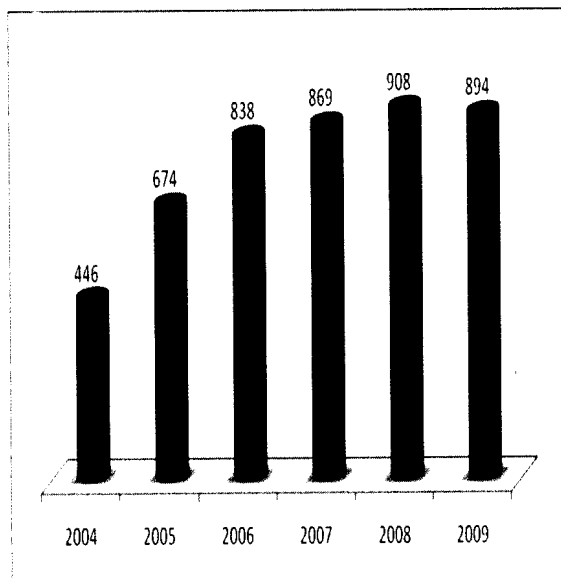

Wykres 47. Liczba uczniów techników gminy Sokółka  
(Źródło: GUS)

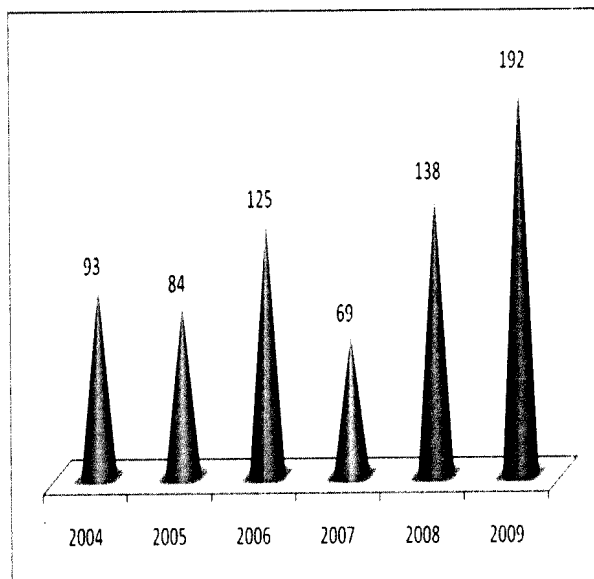

Wykres 48 Liczba uczniów zasadniczych szkół zawodowych  
(Źródło: GUS)

Liczba uczniów techników w Gminie Sokółka w roku 2004r. wynosiła 446 uczniów, a już w 2009r. zamykała się w liczbie 894 uczniów, a więc nastąpił wzrost liczby uczęszczających do technikum o 448 uczniów. Najwięcej uczyło się w 2008 roku – 908 osoby, a najmniej w 2004r. – 446 uczniów. Podobną sytuację mamy z

uczniami szkół zawodowych, która znacznie wzrosła w 2009 roku i wyniosła 192 uczniów niż w roku 2004r. gdzie uczęszczało 93 uczniów. Najmniej uczniów było w roku 2007 – 69, a najwięcej w 2009r.

## 7.5. Szkoły policealne

	2004	2005	2006	2007	2008	2009
Liczba szkół policealnych	1	1	3	3	3	3
Liczba uczniów szkół policealnych	74	102	173	192	206	212
Liczba szkół dla dorosłych	5	9	9	10	8	8
Liczba uczniów szkół dla dorosłych	423	401	357	365	277	228

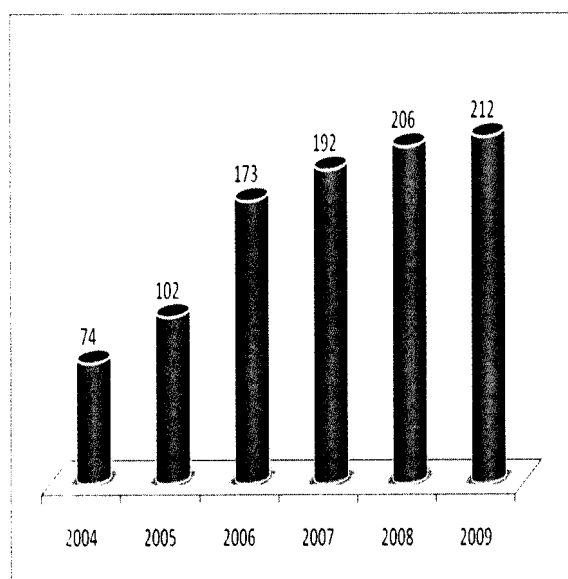

Wykres 49. Liczba uczniów szkół policealnych w gminie Sokółka  
(Źródło: GUS)

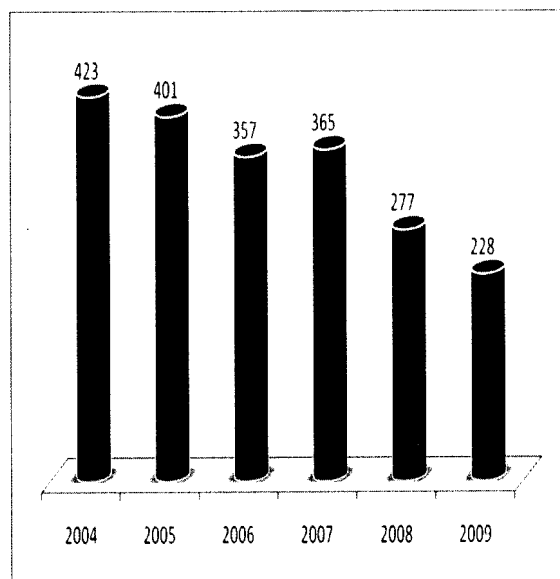

Wykres 50. Liczba uczniów szkół dla dorosłych w gminie Sokółka  
(Źródło: GUS)

Z analizy danych wynika, że liczba uczniów szkół policealnych znacznie wzrosła w 2009 roku w stosunku do roku 2004 o 138 osób. Najwięcej uczniów zarejestrowano w 2009r. – 212, a najmniej w 2004r. – 74. Inaczej jest ze szkołami dla dorosłych. Możemy tu zaobserwować spadek liczby uczniów. W 2004r. liczba wynosiła 423, a w 2009 roku o 195 osób mniej, tj. 228 uczniów.

## 8. Kwestia Kultury

Działalność kulturalną w Gminie Sokółka prowadzi Sokólski Ośrodek Kultury. Jest on instytucją samorządową upowszechniającą kulturę na terenie miasta i gminy. Celem SOK jest prowadzenie wielokierunkowej działalności rozwijającej i zaspokajającej potrzeby kulturalne środowiska oraz upowszechnianie i promocję kultury. W oparciu o statut placówka określana jest jako ośrodek wielofunkcyjny obejmujący:

- ☞ Dom Kultury – organizuje różnorodne formy edukacji kulturalnej i wychowania przez sztukę,
- ☞ Kino „Sokół” - dysponuje salą kinową na 250 miejsc. Oprócz projekcji filmowych odbywają się spektakle teatralne i występy zespołów,
- ☞ Muzeum Ziemi Sokólskiej – mieści się w XVIII - wiecznym budynku w centrum miasta. Jest jedną z form działalności Sokólskiego Ośrodka Kultury. Zbiory gromadzone są w trzech działach: historycznym, tatarskim i etnograficznym. W budynku mieści się Punkt Informacji Turystycznej, w którym można uzyskać informacje na temat walorów turystycznych Ziemi Sokólskiej,
- ☞ Wiejski Klub Kultury w Starej Kamionce - swoją działalność zapoczątkował w 1991 roku. Inwestorem był Sokólski Ośrodek Kultury, natomiast część prac budowlanych w czynie społecznym wykonali mieszkańcy Kamionki. Klub upowszechnia kulturę w środowisku wiejskim, działania skierowane są do różnych grup wiekowych.

## 9. Kwestia uzależnień i rozwiązywania problemów alkoholowych

Uzależnienia i nadużywanie alkoholu oraz substancji psychoaktywnych stają się jednym z głównych problemów, z jakimi boryka się środowisko lokalne. W wielu przypadkach posiadana wiedza na temat mechanizmów uzależnień nie wystarcza na w pełni kompetentne i skuteczne realizowanie działań zapobiegawczych. Źródłem tego może być fakt, że wystąpienie alkoholizmu i innych uzależnień poprzedzają wcześniejsze problemy, wśród których można wyróżnić: ubóstwo, bezdomność,

bezrobocie, dysfunkcje w rodzinie, choroby.

Ustawa z dnia 26 października 1982 roku o wychowaniu w trzeźwości i przeciwdziałaniu alkoholizmowi (Dz. U. 2007, Nr 70, poz. 473) nakłada na samorząd terytorialny obowiązek podjęcia działań profilaktycznych w zakresie uzależnień. Art. 1 ust. 1 powyższej ustawy mówi: „Organy administracji rządowej i jednostek samorządu terytorialnego są obowiązane do podejmowania działań zmierzających do ograniczania spożycia napojów alkoholowych oraz zmiany struktury ich spożywania, inicjowania i wspierania przedsięwzięć mających na celu zmianę obyczajów w zakresie sposobu spożywania tych napojów, działania na rzecz trzeźwości w miejscu pracy, przeciwdziałania powstawaniu i usuwania następstw nadużywania alkoholu, a także wspierania działalności w tym zakresie organizacji społecznych i zakładów pracy”.

Prowadzenie działań związanych z profilaktyką i rozwiązywaniem problemów alkoholowych oraz integracji społecznej osób uzależnionych od alkoholu należy do zadań własnych gmin. Zadania te obejmują w szczególności:

- 1) zwiększanie dostępności pomocy terapeutycznej i rehabilitacyjnej dla osób uzależnionych od alkoholu,
- 2) udzielanie rodzinom, w których występują problemy alkoholowe, pomocy psychospołecznej i prawnej, a w szczególności ochrony przed przemocą w rodzinie,
- 3) prowadzenie profilaktycznej działalności informacyjnej i edukacyjnej w zakresie rozwiązywania problemów alkoholowych i przeciwdziałania narkomanii, a w szczególności dla dzieci i młodzieży, w tym prowadzenie pozalekcyjnych zajęć sportowych, a także działań na rzecz dożywiania dzieci uczestniczących w pozalekcyjnych programach opiekuńczo – wychowawczych i socjoterapeutycznych,
- 4) wspomaganie działalności instytucji, stowarzyszeń i osób fizycznych, służącej rozwiązywaniu problemów alkoholowych,
- 5) podejmowanie interwencji w związku z naruszeniem przepisów o reklamie i promocji napojów alkoholowych oraz ich sprzedaży i podawania,
- 6) wspieranie zatrudnienia socjalnego poprzez organizowanie i finansowanie centrów integracji społecznej.

W Gminie Sokółka rozwiązywaniem problemów alkoholowych zajmuje się Gminna Komisja Rozwiązywania Problemów Alkoholowych. Zadania realizowane są w postaci Gminnego Programu Profilaktyki i Rozwiązywania Problemów Alkoholowych, który stanowi część strategii rozwiązywania problemów społecznych.

2006	2007	2008	2009
17	60	49	46

Tabela 9. Wnioski o skierowanie na leczenie

(Źródło: Komisja Rozwiązywania problemów Alkoholowych gminy Sokółka)

W 2009 roku do Gminnej Komisji Rozwiązywania Problemów Alkoholowych wpłynęło 46 wniosków o skierowanie na leczenie, natomiast w 2006 roku było 17 wniosków do Sądu Rejonowego w Sokółce w celu zobowiązania się do podjęcia leczenia odwykowego.

Osoby te były kierowane do komisji przeważnie przez Prokuraturę Rejonową w Sokółce, Ośrodek Pomocy Społecznej w Sokółce, Komendę Powiatową Policji w Sokółce jak i przez rodziny czy sąsiadów osób nadużywających alkoholu.

Rozwiązywaniem problemów zajmują się także instytucje i organizacje pozarządowe, tj.:

- Poradnia Odwykowa dla Osób z Problemem Alkoholowym,
- Fundacja Sokółski Fundusz Lokalny, prowadząca Ośrodek Usług Socjalnych i Terapeutycznych oraz świetlicę socjoterapeutyczną,
- Poradnia Psychologiczno – Pedagogiczna,
- Ośrodek Pomocy Społecznej,
- szkoły podstawowe, gimnazja, szkoły ponadgimnazjalne, instytucje kultury oraz policja.

	2005	2006	2007	2008	2009
Liczba rodzin	2	0	3	9	10
W tym na wsi	2	0	1	7	8
Liczba osób w rodzinie	11	0	11	22	24

Tabela 10. Liczba rodzin z problemem alkoholowym

Wśród beneficjentów Ośrodka Pomocy Społecznej w Sokółce w 2004 roku z



powodu problemu alkoholowego pomocy udzielono 1 rodzinie, natomiast w 2009 roku pomoc otrzymało 10 rodzin. We wskazanych wyżej latach nie wydano żadnej decyzji z powodu uzależnienia od środków psychoaktywnych.

## **10. Kwestia niepełnosprawności**

Problem niepełnosprawności nie dotyczy tylko określonej grupy ludzi, ale całej populacji, gdyż każdy człowiek może doświadczyć pogorszenia stanu zdrowia i stać się osobą niepełnosprawną. Mówiąc o niepełnosprawności mamy na względzie relację między zdrowym człowiekiem (uwzględniając jego wiek, płeć, wykształcenie), a społeczeństwem i środowiskiem, w którym żyje.

Uwzględniając stan zdrowia człowieka WHO, czyli Światowa Organizacja Zdrowia, wprowadza kilka pojęć niepełnosprawności. Pierwsza określa niepełnosprawność jako każdą utratę sprawności lub nieprawidłowość w budowie czy funkcjonowaniu organizmu pod względem psychologicznym, psychofizycznym lub anatomicznym. Kolejna definiowana jest jako każde ograniczenie bądź niemożność (wynikające z niesprawności) prowadzenia aktywnego życia w sposób lub zakresie uznawanych za typowe dla człowieka. Ostatnim, wprowadzonym przez WHO pojęciem, jest ograniczenie w pełnieniu ról społecznych, które oznacza ułomność określonej osoby wynikająca z niesprawności lub niepełnosprawności, ograniczająca lub uniemożliwiająca pełną realizację roli społecznej odpowiadającej wiekowi, płci oraz zgodnej ze społecznymi i kulturowymi uwarunkowaniami.

Obowiązująca obecnie w polskim systemie prawa definicja jest zawarta w ustawie z dnia 27 sierpnia 1997 roku o rehabilitacji zawodowej i społecznej oraz zatrudnianiu osób niepełnosprawnych. Stanowi ona, że osoby niepełnosprawne to „osoby, których stan fizyczny, psychiczny lub umysłowy trwale lub okresowo utrudnia, ogranicza bądź uniemożliwia wypełnianie ról społecznych, a w szczególności zdolności do wykonywania pracy zawodowej, jeżeli uzyskały odpowiednie orzeczenie”.

W 1997 roku, a dokładniej 1 września, zmieniły się zasady orzekania o

niepełnosprawności. Obecnie obowiązują dwa rodzaje orzecznictwa, regulowane odrębnymi ustawami i prowadzone przez różne instytucje, a mianowicie: orzecznictwo do celów rentowych i orzecznictwo do celów pozarentowych. Te pierwsze prowadzone są przez lekarza orzecznika Zakładu Ubezpieczeń Społecznych (ZUS), oraz komisje lekarskie ZUS. Powyższym orzecznictwem, oprócz ZUS, zajmują się także inne instytucje orzecznicze: lekarze rzeczoznawcy i komisje lekarskie Kasy Rolniczego Ubezpieczenia Społecznego (KRUS), komisje lekarskie podległe MON lub ministrowi właściwemu do spraw wewnętrznych.

Orzecznictwo o niezdolności do pracy do celów rentowych reguluje ustawa z dnia 17 grudnia 1998 roku o emeryturach i rentach z Funduszu Ubezpieczeń Społecznych i rozporządzenie Ministra Polityki Społecznej z dnia 14 grudnia 2004 roku w sprawie orzekania o niezdolności do pracy. Lekarz orzecznik zajmujący się orzekaniem o niezdolności do pracy ocenia stopień niezdolności do pracy i kwalifikuje osobę jako:

- całkowicie niezdolną do pracy oraz samodzielnej egzystencji. Niezdolność do samodzielnej egzystencji orzekana jest jeśli stopień naruszenia sprawności organizmu powoduje konieczność stałej lub długotrwałej opieki i pomocy innej osoby w zaspokajaniu podstawowych potrzeb życiowych.
- całkowicie niezdolną do pracy. Za całkowicie niezdolną do pracy uznawana jest osoba, która utraciła zdolność do wykonywania jakiegokolwiek pracy.
- częściowo niezdolną do pracy. Osoba częściowo niezdolna do pracy to osoba, która w znacznym stopniu utraciła zdolność do pracy, zgodnej z poziomem posiadanych kwalifikacji.

Do celów pozarentowych wydaje się orzeczenia o stopniu niepełnosprawności. Normowaniem zajmuje się ustawa z dnia 27 sierpnia 1997 roku o rehabilitacji zawodowej i społecznej oraz zatrudnianiu osób niepełnosprawnych, rozporządzenie Ministra Gospodarki, Pracy i Polityki Społecznej z dnia 15 lipca 2003 roku w sprawie orzekania o niepełnosprawności i stopniu niepełnosprawności oraz rozporządzenie Ministra Pracy i Polityki Społecznej z dnia 1 lutego 2002 roku w sprawie kryteriów oceny niepełnosprawności u osób w wieku do 16 roku życia. Orzeczenia o niepełnosprawności, o stopniu niepełnosprawności, wskazaniach do ulg i uprawnień wydaje powiatowy zespół do spraw orzekania o niepełnosprawności, bądź wojewódzki zespół do spraw orzekania o niepełnosprawności.

Powiatowy zespół do spraw orzekania o niepełnosprawności zalicza osoby do:

- znacznego stopnia niepełnosprawności. Zalicza się do niego osobę z naruszoną sprawnością organizmu, niezdolną do pracy albo zdolną do pracy jedynie w warunkach pracy chronionej i wymagającą, w celu pełnienia ról społecznych, stałej lub długotrwałej opieki i pomocy innych osób, w związku z niezdolnością do samodzielnej egzystencji,
- umiarkowanego stopnia niepełnosprawności. Zalicza się do niego osobę z naruszoną sprawnością organizmu, niezdolną do pracy albo zdolną do pracy jedynie w warunkach pracy chronionej lub wymagającą czasowej albo częściowej pomocy innych osób w celu pełnienia ról społecznych,
- lekkim stopniu niepełnosprawności. Zalicza się do niego osobę o naruszonej sprawności organizmu, powodującej w sposób istotny obniżenie zdolności do wykonywania pracy, w porównaniu do zdolności, jaką wykazuje osoba o podobnych kwalifikacjach zawodowych z pełną sprawnością psychiczną i fizyczną, lub mającą ograniczenia w pełnieniu ról społecznych dające się kompensować przy pomocy wyposażenia w przedmioty ortopedyczne, środki pomocnicze lub środki techniczne.

Zespoły zajmują się także orzekaniem o niepełnosprawności dzieci do 16 roku życia.

Posiadanie orzeczenia wydanego przez zespół do spraw orzekania o niepełnosprawności pozwala korzystać z następujących form pomocy, bądź uprawnień:

- w zakresie rehabilitacji zawodowej i zatrudnienia – możliwość uzyskania odpowiedniego zatrudnienia, np. w zakładach pracy chronionej, zakładach aktywności zawodowej (oczywiście nie oznacza to, że osoby niepełnosprawne mogą pracować wyłącznie w warunkach pracy chronionej),
- możliwość korzystania ze szkoleń (w tym specjalistycznych),
- podleganie przywilejom pracowniczym osób niepełnosprawnych (np. prawo do dodatkowych urlopów, przerw w pracy),
- z ulg podatkowych, komunikacyjnych, zwolnienie z opłat radiowo – telewizyjnych (abonamentu), na podstawie odrębnych przepisów,
- w zakresie rehabilitacji np. możliwość uczestniczenia w terapii zajęciowej,

- z zaopatrzenia w przedmioty ortopedyczne, środki pomocnicze oraz pomoce techniczne, ułatwiające funkcjonowanie danej osoby,
- z usług socjalnych, opiekuńczych, terapeutycznych, rehabilitacyjnych świadczonych przez instytucje pomocy społecznej, organizacje pozarządowe oraz inne placówki,
- z uprawnień do zasiłku pielęgnacyjnego i innych świadczeń (np. dodatków do zasiłku rodzinnego związanych z niepełnosprawnością).

Formy pomocy, na jakie może liczyć osoba niepełnosprawna, zawarte są m.in. w ustawie o pomocy społecznej z dnia 12 marca 2004 roku oraz ustawie o świadczeniach rodzinnych z dnia 28 listopada 2003 roku.

Ustawa o pomocy społecznej szczegółowo określa formy pomocy oraz zasady jej udzielania różnym kategoriom osób potrzebujących, w tym niepełnosprawnym. Osoba z orzeczoną niepełnosprawnością może ubiegać się o świadczenia z pomocy społecznej pieniężne bądź niepieniężne przy jednoczesnym spełnieniu kryterium dochodowego na osobę samotnie gospodarującą, w przypadku rodziny – kryterium dochodowego na osobę w rodzinie. Formą pieniężną są zasiłki, tj.:

zasiłek stały – przysługuje on pełnoletniej osobie niezdolnej do pracy z powodu wieku (ukończenie 60 lat przez kobietę i 65 lat przez mężczyznę) lub całkowicie niezdolnej do pracy (w rozumieniu przepisów o emeryturach i rentach z Funduszu Ubezpieczeń Społecznych albo zaliczenie do I i II grupy inwalidów lub legitymowanie się znacznym lub umiarkowanym stopniem niepełnosprawności w rozumieniu przepisów o rehabilitacji zawodowej i społecznej oraz zatrudnianiu osób niepełnosprawnych), jeżeli jej dochód jest niższy od kryterium dochodowego osoby samotnie gospodarującej, bądź, w przypadku rodziny, jeżeli jej dochód, jak również dochód na osobę w rodzinie są niższe od kryterium dochodowego na osobę w rodzinie,

- zasiłek okresowy – ustawa szczegółowo określa powody przyznawania tej formy pomocy, jedną z nich jest niepełnosprawność. W/w zasiłek przysługuje, jeżeli osoba niepełnosprawna, podobnie jak przy zasiłku stałym, spełni kryterium dochodowe,
- zasiłek celowy – może on być przyznany na zaspokojenie niezbędnej potrzeby bytowej, w szczególności na pokrycie części lub całości kosztów zakupu żywności, leków i leczenia, opatu, odzieży, niezbędnych przedmiotów użytku domowego, drobnych remontów i napraw w mieszkaniu, a także kosztów

pogrzebu,

Formy niepieniężne, jakie zawarte są w ustawie o pomocy społecznej to:

- składki na ubezpieczenie zdrowotne – wydatki na świadczenia zdrowotne są pokrywane za osoby bezdomne oraz inne osoby nie mające dochodu i możliwości uzyskania świadczeń na podstawie przepisów o powszechnym ubezpieczeniu w Narodowym Funduszu Zdrowia,
- usługi opiekuńcze i specjalistyczne usługi opiekuńcze – ta forma pomocy przysługuje osobie samotnej, która z powodu wieku, choroby lub innych przyczyn wymaga pomocy innych osób, a jest jej pozbawiona. Usługi przysługują również w przypadku, gdy osoba wymaga pomocy innych osób, ale rodzina nie może takiej pomocy zapewnić. Usługi opiekuńcze obejmują pomoc w zaspokajaniu codziennych potrzeb życiowych, opiekę higieniczną, zaleconą przez lekarza pielęgnację oraz zapewnienie w miarę możliwości kontaktów z otoczeniem. Specjalistyczne usługi opiekuńcze są to usługi dostosowane do poszczególnych potrzeb wynikających z rodzaju schorzenia bądź niepełnosprawności, świadczone przez osoby ze specjalistycznym przygotowaniem zawodowym,
- ośrodek wsparcia – w ośrodku świadczone mogą być przyznane usługi opiekuńcze, specjalistyczne usługi opiekuńcze, posiłek, osobom, które ze względu na wiek, chorobę lub niepełnosprawność wymagają częściowej opieki i pomocy w zaspokajaniu niezbędnych potrzeb życiowych. Ośrodek wsparcia może prowadzić miejsca całodobowe okresowego pobytu lub dziennego pobytu,
- rodzinny dom pomocy – stanowi formę usług opiekuńczych i bytowych świadczonych całodobowo przez osobę w jej miejscu zamieszkania,
- dom pomocy społecznej – prawo do umieszczenia w nim mają osoby wymagające całodobowej opieki z powodu wieku, choroby lub niepełnosprawności, niemogącej samodzielnie funkcjonować w codziennym życiu, której nie można zapewnić niezbędnej pomocy w formie usług opiekuńczych.

Ustawa o świadczeniach rodzinnych osobom z orzeczoną niepełnosprawnością przewiduje w szczególności dwa rodzaje świadczeń: zasiłki rodzinne oraz dodatki do zasiłku rodzinnego i świadczenia opiekuńcze. Wymieniona pomoc ma charakter pieniężny.

Pierwszym rodzajem świadczenia jest zasiłek rodzinny wraz z dodatkiem z

tytułu kształcenia i rehabilitacji dziecka niepełnosprawnego. Przysługuje on jednemu z rodziców bądź opiekunowi, albo osobie uczącej się na pokrycie zwiększonych wydatków związanych z rehabilitacją lub kształceniem dziecka w wieku:

- do ukończenia 16 roku życia, jeżeli legitymuje się orzeczeniem o niepełnosprawności,
- powyżej 16 roku życia do ukończenia 24 roku życia, jeżeli legitymuje się orzeczeniem o umiarkowanym albo znacznym stopniu niepełnosprawności.

Drugi rodzaj świadczenia stanowią świadczenia opiekuńcze, tj. zasiłek pielęgnacyjny i świadczenie pielęgnacyjne. Zasiłek pielęgnacyjny przyznawany jest na częściowe pokrycie wydatków wynikających z konieczności zapewnienia osobie niepełnosprawnej opieki i pomocy innej osoby w związku z niezdolnością do samodzielnej egzystencji. Przysługuje on niepełnosprawnemu dziecku, osobie niepełnosprawnej w wieku powyżej 16 roku życia, jeżeli legitymuje się orzeczeniem o znacznym stopniu niepełnosprawności; osobie która ukończyła 75 lat. Zasiłek ten przysługuje również osobie niepełnosprawnej w wieku powyżej 16 lat legitymującej się orzeczeniem o umiarkowanym stopniu niepełnosprawności, jeżeli niepełnosprawność powstała w wieku do ukończenia 21 roku życia.

Świadczenie pielęgnacyjne przysługuje jednemu z rodziców lub opiekunów, którzy rezygnują z zatrudnienia lub innej pracy zarobkowej w związku z koniecznością opieki nad dzieckiem legitymującym się orzeczeniem o niepełnosprawności łącznie ze wskazaniem konieczności stałej lub długotrwałej opieki lub pomocy innej osoby w związku ze znacznie ograniczoną możliwością samodzielnej egzystencji oraz konieczności stałego współdziałania na co dzień opiekuna dziecka w procesie jego leczenia, rehabilitacji i edukacji; albo orzeczeniem o znacznym stopniu niepełnosprawności.

Ustalenie niepełnosprawności jest ważne przy określaniu uprawnień danej osoby na rynku pracy. Osoba niepełnosprawna nie zawsze jest w stanie znaleźć zatrudnienie u zwykłego pracodawcy. Pomaga się jej tworząc specjalnych uprzywilejowanych pracodawców (sektor pracy chronionej). Pracodawca taki ma więcej przywilejów, im więcej zatrudnia niepełnosprawnych i im poważniejsza jest ich niepełnosprawność. Unia Europejska proponuje opisać to w procentach, co wiąże się z określaniem niepełnosprawności w procentach. Gdyby Unia Europejska wprowadziła w życie takie rozwiązanie, należałoby dostosować do nich również

prawo Polskie, a co za tym idzie, poważne zmiany w orzecznictwie o niepełnosprawności.

Z danych Ośrodka Pomocy Społecznej w Sokółce wynika, że na terenie Gminy Sokółka w 2009 roku zamieszkiwało 417 osób niepełnosprawnych, co stanowi 1,60% ogółu mieszkańców.

	2005	2006	2007	2008	2009
liczba rodzin	341	309	347	373	407
w tym na wsi	99	118	75	97	111
liczba osób	459	713	795	849	950

Tabela 11. Liczba rodzin z problemem niepełnosprawności

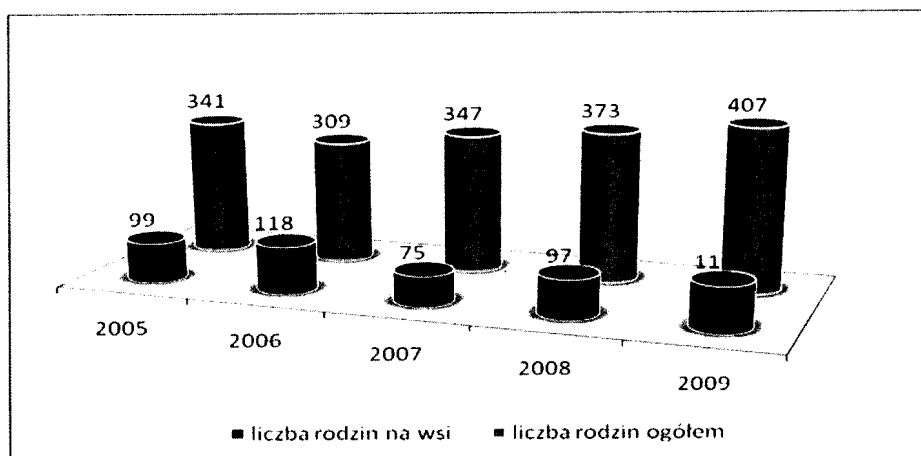

Wykres 51. Liczba rodzin z problemem niepełnosprawności

Powyższe informacje wskazują, że w 2009 roku Ośrodek Pomocy Społecznej w Sokółce z powodu niepełnosprawności pomocy udzielił 407 rodzinom, w tym 111 rodzinom zamieszkującym na wsi. Natomiast w roku 2005 pomocą objęto 341 rodzin z problemem niepełnosprawności, w tym 99 rodzin na wsi.

Na terenie Gminy Sokółka pomocą i udzielaniem wsparcia osobom i dzieciom niepełnosprawnym zajmują się m.in.:

- ✓ Ośrodek Pomocy Społecznej w Sokółce, mieszczący w swej strukturze Środowiskowy Dom Samopomocy,
- ✓ Fundacja „Sokólski Fundusz Lokalny”,
- ✓ Polski Czerwony Krzyż Zarząd Rejonowy w Sokółce,
- ✓ Polski Komitet Pomocy Społecznej Zarząd Miejski w Sokółce,
- ✓ Ośrodek Szkolno – Wychowawczy w Sokółce,

- ✓ Przedszkole Integracyjne Nr 5 w Sokółce,
- ✓ Zespół Szkół Integracyjnych w Sokółce,
- ✓ inne organizacje pozarządowe,

## **11. Kwestia przestępczości**

Przestępczość rozumiana jest jako kilka zebranych ze sobą czynników, które zostały na danym terytorium ustawowo zabronione przez dany urząd państwowy pod groźbą karalności. Przestępczość jest zjawiskiem społecznym i może stanowić zagrożenie istniejącego, obowiązującego kodeksu prawnego.

Wskaźnik przestępczości liczy się na podstawie stosunku osób dopuszczających się przestępstw do ogółu osób danego miasta, czy kraju. Przestępczość może być również opisywana z punktu widzenia jej intensywności, dynamiki, czy też struktury.

Czynnikami powodującymi przestępczość mogą być osobiste problemy przestępcy, takie jak: niezrównoważenie psychiczne, frustracje, alkoholizm, dysfunkcyjna rodzina przestępcy, zdegenerowane społeczeństwo, złe działanie systemu oświaty i dydaktyki lub jego braki. Do przestępstwa mogą nakierować inne osobiste czynniki, jak śmierć bliskiej osoby. Jednakże do mniej osobistych motywów przestępstw zalicza się: nędzę, niesprawiedliwość, nierówną klasowość pieniężną, niski stan zdrowotny, dominację jednej grupy społecznej nad innymi, a także masowy wyzysk w pracy, rygorystyczność określana przez kodeks i inne normy prawne, w tym nieprzychylnie ludzimi postawy.

Na terenie Gminy Sokółka o bezpieczeństwo publiczne dba Komenda Powiatowa Policji oraz Straż Miejska.



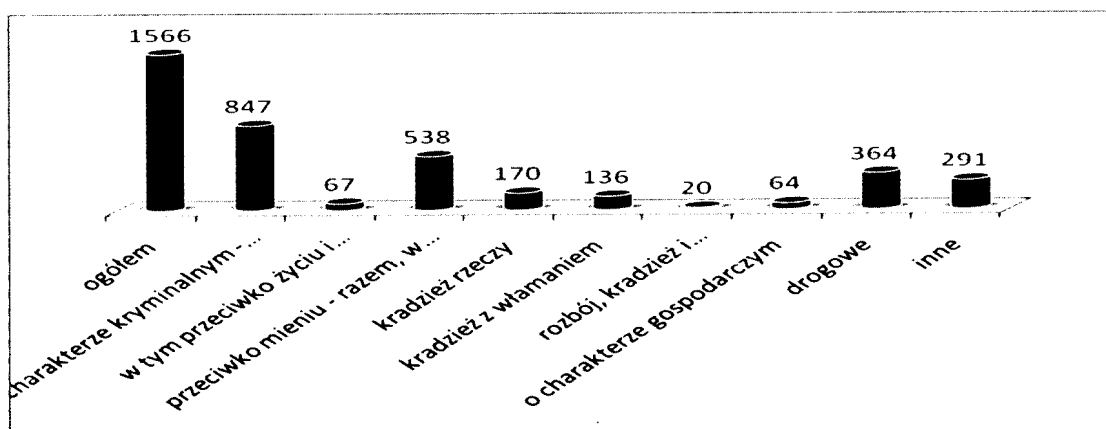

Wykres 52. Przepięstwa stwierdzone w powiecie sokólskim w 2008 roku

Wśród przestępstw zarejestrowanych przez Komendę Powiatową Policji w 2008 roku, najwięcej odnotowano przestępstw o charakterze kryminalnym, tj. 847 przypadków, 364 przestępstwa drogowe, 64 przypadków przestępstw o charakterze gospodarczymi i 291 innych.

## 12. Zasoby społeczne

Zasobami społecznymi możemy nazwać instytucje działające na terenie gminy, umożliwiające rozwiązywanie konkretnych problemów społecznych; są to zarówno instytucje publiczne jak i niepubliczne, tj. organizacje pozarządowe.

### 12.1. Instytucje samorządowe

Na polu działania polityki społecznej w Gminie Sokółka najważniejsze miejsce zajmuje Ośrodek Pomocy Społecznej w Sokółce. Jest on jednostką budżetową Gminy Sokółka, podległą Radzie Miejskiej w Sokółce i prowadzi całokształt spraw w zakresie pomocy społecznej i świadczeń rodzinnych. Ośrodek zatrudnia 29 pracowników, w tym 3 pracowników kadry kierowniczej oraz 12 pracowników socjalnych, realizujących bezpośrednio zadania wynikające z ustawy z dnia 12 marca 2004 roku o pomocy społecznej.

Ponadto instytucjami samorządowymi działającymi w obszarze polityki społecznej są: Powiatowe Centrum Pomocy Rodzinie, Powiatowy Urząd Pracy, Poradnia Psychologiczno – Pedagogiczna, dwie świetlice socjoterapeutyczne, Poradnia Zdrowia Psychicznego, Ośrodek Szkolno – Wychowawczy, Poradnia

Odwykowa dla Osób z Problemem Alkoholowym. Na terenie gminy znajdują się również: Sąd Rejonowy, Prokuratura Rejonowa, Zakład Ubezpieczeń Społecznych.

## 12.2. Organizacje pozarządowe

Pomiędzy organizacjami samorządowymi i pozarządowymi istnieje dobra współpraca uregulowana prawem miejskim. Na terenie Gminy Sokółka istnieje fundacja, 30 stowarzyszeń, 8 parafii Kościoła rzymskokatolickiego, parafia Kościoła prawosławnego, Muzułmański Związek Religijny, 7 terenowych jednostek Ochotniczej Straży Pożarnej. Szeroko pojętymi działaniami w zakresie polityki społecznej zajmują się fundacja i stowarzyszenia:

- Fundacja „Sokólski Fundusz Lokalny” – wspiera finansowo inicjatywy i przedsięwzięcia z zakresu pomocy społecznej i ochrony zdrowia, edukacji, kultury i sztuki, sportu i rekreacji, ochrony środowiska, rozwoju gospodarczego. Wspiera również dzieci z rodzin dotkniętych problemem alkoholowym.
- Polski Czerwony Krzyż, Zarząd Rejonowy w Sokółce – zajmuje się przede wszystkim promocją i ochroną zdrowia, pomocą osobom potrzebującym wsparcia, osobom chorym, niepełnosprawnym; a także promocją i upowszechnianiem krwiodawstwa i międzynarodowym prawem humanitarnym.
- Caritas Polska (działa przy kościołach: Najświętszego Ciała i Krwi Chrystusa, Św. Antoniego, Wniebowzięcia Najświętszej Marii Panny) – udziela pomocy dzieciom i rodzinom, wspiera parafie za granicą: na Białorusi, organizując wakacje dzieci i młodzieży, udzielając pomocy w postaci darów.
- Polski Komitet Pomocy Społecznej, Zarząd Rejonowy w Sokółce – celem działalności jest dobrowolne i bezinteresowne niesienie różnorodnych form pomocy osobom i rodzinom, które z różnych przyczyn nie są w stanie rozwiązać swoich problemów, zwłaszcza osobom starszym, chorym, niepełnosprawnym, samotnym. Celem jest również realizacja zadań zleconych z zakresu pomocy społecznej.
- Związek Emerytów i Rencistów Koło Terenowe w Sokółce – zajmuje się organizacją życia społecznego, kulturalnego emerytów, rencistów i inwalidów. Przyczynia się do poprawy ich sytuacji socjalno – bytowej, reprezentuje ich interesy.
- Polski Związek Niewidomych Koło Terenowe w Sokółce – Związek prowadzi działalność z zakresu rehabilitacji społecznej i zawodowej osób niewidomych i

słabowidzących, a także reprezentowanie członków Związku przed organami naczelnymi państwa.

- Związek Harcerstwa Polskiego, Komenda Hufca w Sokółce – celem Hufca jest stworzenie warunków do wszechstronnego rozwoju człowieka i przygotowanie go do podejmowania odpowiedzialności za siebie i innych.

- Stowarzyszenie Na Rzecz Rozwoju Ziemi Sokólskiej „Barka” – zajmuje się działalnością na rzecz sokólskiej młodzieży, jak również podnoszeniem poziomu życia mieszkańców Gminy Sokółka. Zakresem obejmuje obszary: pomocy społecznej, ochrony praw człowieka, nauki, kultury, ekologii, integracji społecznej, sportu i wypoczynku.

- Stowarzyszenie „Kładka” – wspiera społeczną aktywność obywateli: dzieci, osób niepełnosprawnych, seniorów, osób bezdomnych, bezrobotnych, a także innych grup społecznych wymagających wsparcia. Podejmuje działania na rzecz swobodnego dostępu do informacji niezbędnej dla rozwoju społeczeństwa obywatelskiego oraz wspiera dobroczynność i działania humanitarne.

- Podlaskie Stowarzyszenie Agroturystyczne

- Akcja Katolicka przy Parafii Św. Antoniego

- Podlaski Związek Kombatantów, Koło w Sokółce

- Stowarzyszenie „Ziemia Sokólska”

- Związek Sybiraków, Koło w Sokółce

- Izba Regionalna Klub Wiejski w Janowszczyźnie

- Klub Sportowy „Sokół”

-Towarzystwo „Ziemia Sokólska”

### 12.3. Analiza SWOT

Bardzo użyteczną metodą przy określaniu priorytetów rozwojowych jest coraz powszechniej stosowana w pracach nad strategią analiza SWOT, oceniająca zarówno wewnętrzne, jak i zewnętrzne czynniki wpływające na działania związane z programowaniem strategicznym strategii.

Wnikliwe opracowanie SWOT jest istotnym etapem procesu planowania strategicznego. Przy właściwym opracowaniu stanowi punkt wyjściowy dla określania celów strategicznych oraz projektów socjalnych. Dodać należy, że w analizie SWOT odniesiono się wyłącznie do kwestii społecznych.

Analiza SWOT została przygotowana w Ośrodku Pomocy Społecznej w Sokółce. Przedstawione poniżej czynniki obejmują:

- **sily** - wewnętrzne uwarunkowania o pozytywnym wpływie na sytuację społeczną,
- **słabości** - wewnętrzne uwarunkowania o negatywnym wpływie na sytuację społeczną,
- **szanse** - zewnętrzne uwarunkowania o pozytywnym wpływie na realizację celów,
- **zagrożenia** - zewnętrzne uwarunkowania o negatywnym wpływie na realizację celów.

Wynik tych prac obrazują prezentowane zestawienia według wybranych kwestii społecznych:

## Kwestia dzieci, młodzieży i rodziny:

Mocne strony	Słabe strony
<ul style="list-style-type: none"> <li>✓ aktywna praca na rzecz pomocy dzieciom i młodzieży,</li> <li>✓ komunikacja podmiotów zajmujących się problematyką dzieci i młodzieży - rządowych i pozarządowych,</li> <li>✓ wspieranie organizacji III sektora przez samorząd w działaniach na rzecz dzieci, młodzieży i rodziny,</li> <li>✓ aktywne poszukiwanie środków pozabudżetowych,</li> <li>✓ propagowanie idei wolontariatu.</li> </ul>	<ul style="list-style-type: none"> <li>✓ niedostateczna ilość środków finansowych,</li> <li>✓ niedostateczne zabezpieczenie dzieciom i młodzieży dostępu do różnych form spędzania czasu wolnego,</li> <li>✓ brak na terenie gminy placówek resocjalizacyjnych oraz dla nieletnich i samotnych matek z dzieckiem,</li> <li>✓ niewystarczająca ilość ośrodków wsparcia dla rodzin w kryzysie,</li> <li>✓ nieadekwatna do potrzeb liczba zatrudnionych pracowników merytorycznych oraz specjalistów do pracy z rodziną,</li> <li>✓ brak warunków do prowadzenia skutecznej pracy socjalnej.</li> </ul>
Szanse	Zagrożenia
<ul style="list-style-type: none"> <li>✓ wzrost znaczenia organizacji pozarządowych na rzecz pomocy dzieciom i młodzieży,</li> <li>✓ racjonalne rozdzielanie środków publicznych,</li> <li>✓ prowadzenie szkolnych programów profilaktycznych.</li> </ul>	<ul style="list-style-type: none"> <li>✓ występowanie zagrożeń funkcjonowania rodziny: uzależnienia, rozpad więzi rodzinnych, bezrobocie, przemoc w rodzinie, ubóstwo,</li> <li>✓ marginalizacja i alienacja grup i osób,</li> <li>✓ niewystarczające środki publiczne na opiekę nad dzieckiem i rodziną,</li> <li>✓ brak ofert szkoleń i doskonalenia zawodowego dla kadry w dziedzinie pracy z rodziną.</li> </ul>

Źródło: Ośrodek Pomocy Społecznej w Sokółce 2009 r.

### Kwestia osób bezrobotnych:

<b>Mocne strony</b>	<b>Słabe strony</b>
<ul style="list-style-type: none"> <li>✓ wzrost znaczenia wykształcenia jako wartości,</li> <li>✓ wykorzystywanie potencjału naukowego i technicznego w pracy z bezrobotnymi.</li> <li>✓ współpraca władz lokalnych z organizacjami pozarządowymi.</li> </ul>	<ul style="list-style-type: none"> <li>✓ wysoka skala bezrobocia,</li> <li>✓ wysokie bezrobocie długotrwałe zarówno wśród kobiet, jak i mężczyzn na terenach wiejskich,</li> <li>✓ występowanie zjawiska dziedziczenia bezrobocia,</li> <li>✓ brak specjalistycznego przygotowania pracowników pomocy społecznej do pracy z osobami bezrobotnymi,</li> <li>✓ brak lokalnych przedsięwzięć wartych upowszechnienia.</li> </ul>
<b>Szanse</b>	<b>Zagrożenia</b>
<ul style="list-style-type: none"> <li>✓ spadający wskaźnik stopy bezrobocia na terenie gminy</li> <li>✓ Wzrost mobilności zawodowej i geograficznej</li> <li>✓ Przestrzeganie zasad partnerstwa w zakresie współpracy z partnerami społecznymi</li> </ul>	<ul style="list-style-type: none"> <li>✓ istnienie zjawiska nielegalnego zatrudnienia</li> <li>✓ Rozwój zjawiska wykluczenia społecznego w grupach długotrwałe bezrobotnych,</li> <li>✓ Mała dostępność kształcenia ustawicznego dla osób z terenów wiejskich</li> </ul>

Źródło: Ośrodek Pomocy Społecznej w Sokółce 2009r.

## Kwestia osób niepełnosprawnych.

<b>Mocne strony</b>	<b>Słabe strony</b>
<ul style="list-style-type: none"> <li>✓ aktywnie funkcjonujące organizacje pozarządowe komunikują się i współpracują z instytucjami samorządowymi,</li> <li>✓ zaangażowanie osób niepełnosprawnych w samopomoc.</li> </ul>	<ul style="list-style-type: none"> <li>✓ istnienie barier utrudniających pełen udział</li> <li>✓ osób niepełnosprawnych w życiu społecznym,</li> <li>✓ niedostateczna baza rehabilitacyjna dla osób niepełnosprawnych,</li> <li>✓ niedostateczna oferta opieki nad osobami niepełnosprawnymi.</li> </ul>
<b>Szanse</b>	<b>Zagrożenia</b>
<ul style="list-style-type: none"> <li>✓ wzrost społecznej akceptacji osób niepełnosprawnych,</li> <li>✓ likwidowanie barier architektonicznych,</li> <li>✓ standaryzacja usług socjalnych dla osób niepełnosprawnych.</li> </ul>	<ul style="list-style-type: none"> <li>✓ zmniejszanie się liczby miejsc pracy dla osób niepełnosprawnych,</li> <li>✓ nierównomierne korzystanie ze środków pozabudżetowych i pomocowych,</li> <li>✓ brak działań upowszechniających problematykę niepełnosprawności w celu kształtowania pozytywnych postaw.</li> </ul>

Źródło: Ośrodek Pomocy Społecznej w Sokółce 2009r.

### Kwestia ludzi starszych:

<b>Mocne strony</b>	<b>Stabe strony</b>
<ul style="list-style-type: none"> <li>✓ dostateczny dostęp do jednostek organizacyjnych pomocy społecznej,</li> <li>✓ możliwości kontynuowania aktywności zawodowej przez osoby starsze,</li> <li>✓ możliwość samorealizacji osób starszych w organizacjach samopomocowych,</li> <li>✓ profesjonalnie przygotowana kadra</li> </ul>	<ul style="list-style-type: none"> <li>✓ wzrost liczby osób starszych,</li> <li>✓ brak małych form pomocy społecznej dla osób starszych,</li> <li>✓ marginalizacja problemów osób starszych,</li> <li>✓ niski poziom życia osób starszych,</li> <li>✓ zmiana modelu rodziny</li> </ul>
<b>Szanse</b>	<b>Zagrożenia</b>
<ul style="list-style-type: none"> <li>✓ koordynacja działań podmiotów na rzecz osób starszych,</li> <li>✓ istnienie dokładnych statystyk osób w III wieku,</li> <li>✓ podmiotowe traktowanie osób starszych,</li> <li>✓ prowadzenia promocji zdrowia dla osób starszych</li> </ul>	<ul style="list-style-type: none"> <li>✓ niedostosowanie standardów usług do wymogów Unii Europejskiej,</li> <li>✓ niedostosowanie infrastruktury dla osób starszych,</li> <li>✓ migracje ludzi młodych na inne tereny,</li> <li>✓ istnienie negatywnego stereotypu człowieka starego</li> </ul>



### Kwestia osób uzależnionych:

<b>Mocne strony</b>	<b>Słabe strony</b>
<ul style="list-style-type: none"> <li>• dobrze przygotowana kadra,</li> <li>• istnienie bazy lokalowej do działań wspierających oraz bazy leczenia odwykowego,</li> <li>• prawidłowe wykorzystywanie środków pochodzących z zezwoleń,</li> </ul>	<ul style="list-style-type: none"> <li>• brak miejsc pobytu dla ofiar przemocy</li> <li>• niewystarczający stan zatrudnienia w lecznictwie.</li> </ul>
<ul style="list-style-type: none"> <li>• współpraca oraz stały przepływ informacji pomiędzy instytucjami samorządowymi a organizacjami pozarządowymi i kościelnymi działającymi w obszarze uzależnień.</li> </ul>	
<b>Szanse</b>	<b>Zagrożenia</b>
<ul style="list-style-type: none"> <li>✓ wspólna praca fachowców różnych dziedzin na rzecz przeciwdziałania uzależnieniom,</li> <li>✓ traktowanie uzależnienia w kategoriach problemu społecznego,</li> <li>✓ istnienie systemu wsparcia dla osób i rodzin wymagających specjalistycznej pomocy</li> </ul>	<ul style="list-style-type: none"> <li>✓ niska efektywność i skuteczność działań podejmowanych na rzecz osób uzależnionych</li> <li>✓ pogłębiające się ubożenie społeczeństwa, zjawisko zmęczenia i bezradności społecznej,</li> <li>✓ niedostateczne wykorzystywanie systemu informacji.</li> </ul>

Źródło: Ośrodek Pomocy Społecznej w Sokółce 2009r.

## Rozwój kadr i służb pomocowych:

Mocne strony	Słabe strony
<ul style="list-style-type: none"><li>✓ wyspecjalizowana kadra pracowników społecznych,</li><li>✓ prowadzenie działań socjalnych z rodziną.</li></ul>	<ul style="list-style-type: none"><li>✓ brak specjalistów kompleksowo zajmujących się rodziną problemową,</li><li>✓ przeciążenie pracowników socjalnych ilością zadań,</li><li>✓ utrudniony dostęp do placówek oświatowych zajmujących się kształceniem w zakresie usług opiekuńczych.</li></ul>

Źródło: Ośrodek Pomocy Społecznej w Sokółce 2009r.

## Poziom zaspojenia potrzeb uznanwanych za podstawowe

Mocne strony	Słabe strony
<ul style="list-style-type: none"> <li>✓ dostateczny dostęp do opieki medycznej,</li> <li>✓ dostęp do szkół gimnazjalnych i ponadgimnazjalnych dla dzieci i młodzieży niepełnosprawnej.</li> </ul>	<ul style="list-style-type: none"> <li>✓ niedostateczna baza zabezpieczająca potrzeby społeczne,</li> <li>✓ zła sytuacja mieszkaniowa, niedostateczna ilość mieszkań komunalnych i socjalnych,</li> <li>✓ słabo rozwinięte rolnictwo indywidualne.</li> </ul>
Szanse	Zagrożenia
<ul style="list-style-type: none"> <li>✓ wzrost poziomu wykształcenia,</li> <li>✓ wykorzystywanie środków finansowych pochodzących z Unii Europejskiej.</li> </ul>	<ul style="list-style-type: none"> <li>✓ wzrost patologii spowodowanych brakiem pracy i środków do życia,</li> <li>✓ postępująca apatia i zniechęcenie w społeczeństwie.</li> </ul>

Źródło: Ośrodek Pomocy Społecznej w Sokółce 2009r.

## **13. Aktualizacja Strategii Integracji i Rozwiązywania Problemów Społecznych Gminy Sokółka na lata 2005-2010**

13.1. Powiązanie strategii z innymi dokumentami strategicznymi gminy oraz dokumentami wyższego rzędu.

Strategia Integracji i Rozwiązywania Problemów Społecznych Gminy Sokółka na lata 2005-2010 została stworzona w oparciu o Narodową Strategię Integracji Społecznej, Strategię Rozwoju Miasta i Gminy Sokółka, Strategia Rozwiązywania Problemów Społecznych w Powiecie Sokólskim.

Priorytety przedstawione w Narodowej Strategii Integracji Społecznej wynikają z analizy sytuacji ekonomiczno – społecznej w kraju. Zostały one stworzone z perspektywą realizacji do 2010 roku.

Priorytety zawarte w Narodowej Strategii Integracji Społecznej są następujące:

- 1) w zakresie prawa do edukacji
  - wzrost uczestnictwa dzieci w wychowaniu przedszkolnym
  - poprawa jakości kształcenia na poziomie gimnazjalnym i średnim,
  - upowszechnienie kształcenia na poziomie wyższym i jego lepsze dostosowanie do potrzeb rynku pracy,
  - rekompensowanie deficytów rozwoju intelektualnego i sprawnościowego dzieci,
  - upowszechnienie kształcenia ustawicznego.
- 2) w zakresie realizacji prawa do zabezpieczenia społecznego:
  - radykalne ograniczenie ubóstwa skrajnego, którego poziom jest obecnie nieakceptowalny i wymaga podjęcia zdecydowanych działań,
  - ograniczenie tendencji wzrostowych rozwarstwiania dochodowego, tak aby różnice te nie odbiegały od przeciętnego poziomu w krajach UE.
- 3) w zakresie prawa do pracy:
  - ograniczenie bezrobocia długookresowego,
  - zmniejszenie bezrobocia młodzieży,
  - zwiększenie poziomu zatrudnienia wśród niepełnosprawnych,
  - zwiększanie liczby uczestników aktywnej polityki rynku pracy (ALMP).

4) w zakresie ochrony zdrowia:

- wydłużenie przeciętnego dalszego trwania życia w sprawności,
- upowszechnienie dostępu do świadczeń opieki zdrowotnej finansowanych ze środków publicznych,
- zwiększenie zakresu objęcia kobiet i dzieci programami zdrowia publicznego,

5) w zakresie realizacji innych spraw społecznych:

- zwiększenie dostępu do lokali (mieszkań) dla grup najbardziej zagrożonych bezdomnością,
- zapewnienie lepszego dostępu do pracowników socjalnych,
- rozwinięcie pomocy środowiskowej i zwiększenie liczby osób objętych jej usługami,
- zwiększenie zaangażowania obywateli w działalność społeczną;
- realizacja Narodowej Strategii Integracji Społecznej przez samorządy terytorialne,
- zwiększenie dostępu do informacji obywatelskiej i poradnictwa,

Strategia Rozwoju Miasta i Gminy Sokółka została przyjęta w 2002 roku i zakłada realizację działań do 2015 roku. Zawiera programy operacyjne i cztery cele strategiczne, z czego dwa nawiązują do działań polityki społecznej:

- poprawa dostępności do instytucji infrastruktury społecznej oraz tworzenie warunków dla wszechstronnego rozwoju osobistego mieszkańców,
- poprawa warunków życia mieszkańców i funkcjonowania przedsiębiorstw poprzez rozwój infrastruktury technicznej.

W Strategii Rozwiązywania Problemów Społecznych w Powiecie Sokólskim za najważniejsze uznano „stworzenie sprawnego systemu pomocy społecznej. Strategia ta zgodna jest z Programem w Zakresie Pomocy Społecznej w Województwie Podlaskim na lata 2000-2005 oraz Wojewódzkim Programem Poprawy Życia Społecznego i Zawodowego Osób Niepełnosprawnych na lata 2000-2005. Do istotnych kwestii strategii zaliczono opiekę nad osobami niepełnosprawnymi i system opieki społecznej. Ta pierwsza za cel strategiczny

uznała trwałą poprawę sytuacji osób niepełnosprawnych poprzez zapewnienie im odpowiednich warunków do czynnego i samodzielnego udziału w życiu społecznym. Natomiast celem strategicznym systemu opieki społecznej jest stworzenie odpowiednich warunków osobom i rodzinom do przezwyciężenia trudnych sytuacji życiowych, których nie są one w stanie pokonać wykorzystując własne środki, zasoby, możliwości.

Strategia Integracji i Rozwiązywania Problemów Społecznych Gminy Sokółka została uchwalona w czerwcu 2005 roku. Skonstruowane cele strategiczne są zgodne z Wojewódzką Strategią Polityki Społecznej, uchwaloną w październiku 2005. Powyższa strategia koncentruje się na obszarze rodziny, jej wspieraniu i działaniu umożliwiającym prawidłowe funkcjonowanie. Priorytety są następujące:

1) rodzina:

- stworzenie sprawnego i efektywnego systemu wspierania instytucji rodziny,
- wspieranie rodziny w wypełnianiu jej funkcji, szczególnie opiekuńczo – wychowawczej oraz wyrównywania szans rozwojowych dzieci i młodzieży,
- przeciwdziałanie patologiom społecznym wewnątrz rodziny,
- polepszanie warunków materialno – bytowych rodzin,

2) zapobieganie wykluczeniu społecznemu osób i rodzin oraz ich integracja ze społeczeństwem:

- prowadzenie działań zapobiegających zjawisku ubóstwa i wykluczeniu społecznemu,
- wspieranie działań na rzecz integracji społecznej i zawodowej osób i rodzin wykluczonych społecznie,

3) usprawnienie systemu wsparcia:

- otoczenie opieką i wspieranie osób starszych i niepełnosprawnych,
- doskonalenie zawodowe służb społecznych z terenu województwa,

4) wsparcie rozwoju społeczeństwa obywatelskiego:

- rozwijanie współpracy województwa z organizacjami pozarządowymi,
- promowanie aktywności obywatelskiej,

### 13.2. Misja Strategii Integracji i Rozwiązywania Problemów Społecznych w Gminie Sokółka na lata 2005-2010

Misją Gminy Sokółka w zakresie rozwiązywania problemów społecznych jest zapewnienie jej mieszkańcom warunków sprzyjających osobistemu rozwojowi oraz przeciwdziałanie marginalizacji i wykluczeniu społecznemu poprzez stworzenie sprawnego systemu umożliwiającego osobom i rodzinom przezwyciężenie trudnych sytuacji życiowych.

### 13.3. Cele strategiczne i system ich realizacji.

#### Cel strategiczny nr 1: systematyczna analiza istniejących problemów społecznych

Cele szczegółowe:

1. Ocena stanu potrzeb społecznych
2. Ocena możliwości skutecznego reagowania na pojawiające się kwestie społeczne

L.P.	Działania/ zadania	Cele główne	Termin realizacji	Koordynator odpowiedzialny za zadanie	Osiągnięte/planowane efekty
1.	Organizowanie prac społecznie użytecznych	Tworzenie równych szans rozwoju dla ludzi		Powiatowy Urząd Pracy w Sokółce	Umożliwienie osobie długotrwale bezrobotnej podjęcia zatrudnienia



**Cel strategiczny nr 2:** wsparcie rodzin z dziećmi a w szczególności zapobieganie patologiom w rodzinie

Cele szczegółowe:

1. Wspomaganie rodziców w pełnieniu funkcji opiekuńczych i wychowawczych prowadzące do utrzymania dziecka w rodzinie
2. Zapewnienie opieki i wychowania dzieciom pozbawionym częściowo lub całkowicie opieki rodziców z zachowaniem priorytetu prorodzinnych form opieki zastępczej
3. Aktywne rozwiązywanie sytuacji kryzysowej w rodzinie

L.P.	Działania/zadania	Cele główne	Termin realizacji	Koordynator odpowiedzialny za zadanie	Osiągnięte/planowane efekty
1	Projekt „Zapraszamy do Klubów Przedszkolaka”	Objęcie dzieci w wieku 3-5 lat ze środowisk wiejskich wychowaniem przedszkolnym	Od 01.10.2009	Anna Żmojda-koordynator w Urzędzie Miejskim w Sokółce	Wyrównywanie szans edukacyjnych dzieci w początkowym etapie edukacji
2	Pomoc dzieciom z rodzin najuboższych- prowadzenie dwóch świetlic socjoterapeutycznych	Zapewnienie opieki, rozwijanie umiejętności, pomoc edukacyjna i psychologiczna	działania ciągle	Sokólski Fundusz Lokalny	Ok. 40 dzieci z rodzin dysfunkcyjnych miało zapewnioną pomoc w odrabianiu lekcji, pomoc psychologiczno-pedagogiczną, codziennie otrzymywało positek

3	Program stypendialny, w tym dla uczniów niepełnosprawnych	Wyrównywanie szans w dostępie do edukacji uczniom szkół gimnazjalnych, ponadgimnazjalnych i studentom	01.01.2009-31.12.2009	Sokólski Fundusz Lokalny	40 dzieci, uczniów szkół gimnazjalnych, ponadgimnazjalnych otrzymywało stypendium w wys. po 100 zł m-nie, 6-ciu studentów otrzymywało stypendium po 3800 rocznie, 2 stypendia dla uczniów niepełnosprawnych po 500 zł
4.	Organizowanie wypoczynku letniego	Zapewnienie godziwego i atrakcyjnego spędzania wakacji dla dzieci z ubogich rodzin	31.07.2009-09.08.2009	Sokólski Fundusz Lokalny	43 dzieci spędzało czas rekreacyjnie nad morzem, zwiedzało okolice Gdańska, brały udział w terapii.
5.	Pomoc osobom nie radzącym sobie z opieką i wychowaniem- prowadzenie Ośrodka Pomocy Rodzinie	Pomoc rodzinie w rozwiązywaniu problemów	działania ciągłe	Sokólski Fundusz Lokalny	Codziennie w OPR korzysta 2-3 osoby potrzebujące pomocy psychologiczno-materialnej, na dyżurach w OPR udzielono porad dla 43 osób
6.	Prowadzenie porad prawnych w porozumieniu z Biurem Porad Obywatelskich w Łomży	Pomoc rodzinie w rozwiązywaniu problemów	02.01.2009-31.12.2009	Sokólski Fundusz Lokalny	Z porad z BPO skorzystało 11 osób

7.	Rozdzielanie żywności i zbiórki żywności	Pomoc rodzinie w rozwiązywaniu problemów	02.01.2009-31.12.2009	Sokólski Fundusz Lokalny	Za pośrednictwem Ośrodka Pomocy Społecznej w Sokółce rozprowadzono do września 49 ton żywności, ok. 3 ton przekazano do świetlicy socjoterapeutycznej, ze zbiórek w sklepach poprzez świetlice rozprowadzono 3229 kg żywności dla ubogich dzieci
8.	Porady psychologiczno-pedagogiczne w świetlicach socjoterapeutycznych dla dzieci i rodziców	Pomoc rodzinie w rozwiązywaniu problemów	02.01.2009-31.12.2009	Sokólski Fundusz Lokalny	Dwa razy w tygodniu udzielane są porady prawne pedagoga i psychologa z Komisji Rozwiązywania Problemów Alkoholowych
9.	Pomoc ludziom starszym, samotnym i niepełnosprawnym- pomoc żywnościowa	Ułatwienie życia osobom samotnym, starszym, niepełnosprawnym	Styczeń-grudzień 2009	Sokólski Fundusz Lokalny	20 osób samotnych, starszych i niepełnosprawnych otrzymało paczki żywnościowe po 10 kg
10.	Prowadzenie porad w porozumieniu z Biurem Porad Obywatelskich w Łomży	Ułatwienie życia osobom samotnym, starszym, niepełnosprawnym	01.03.2009-02.06.2009	Sokólski Fundusz Lokalny	Gabinet przy Zespole Szkół Integracyjnych w Sokółce o wartości 25 000 zł i gabinet przy zespole Szkół Ogólnokształcących w Sokółce o wartości 25 000 zł, z dwóch gabinetów korzysta łącznie 400 dzieci

11.	Pomoc dla samotnych kobiet-porady prawne, spotkania Al.-anon w Ośrodku Wsparcia Rodziny	Radzenie samotnym kobietom w rozwiązywaniu trudnych problemów życiowych	Styczeń-grudzień 2009	Sokólski Fundusz Lokalny	Co tydzień spotyka się 6-8 kobiet
12.	Pomoc alkoholikom, uzależnionym, współuzależnionym i ofiarom przemocy. Ośrodek Wsparcia Rodziny-spotkania grupy AA	Pomoc uzależnionym w wyjściu z nałogu i przeciwdziałanie przemocy w rodzinie	Styczeń-grudzień 2009	Sokólski Fundusz Lokalny	Dwa razy w tygodniu spotyka się 6-10 osób
13.	Realizacja projektu „Społeczna (re)akcja – stop krzywdzeniu dzieci”	Przeciwdziałanie przemocy w rodzinie	Luty-czerwiec 2009	Sokólski Fundusz Lokalny	Ok. 1 500 uczniów, 2 000 dorosłych, 11 szkół, 6 instytucji nauczyło się przeciwstawiać przemocy wśród dzieci
14.	Propagowanie na stronie internetowej Zespołu Szkół w Sokółce świątecznej akcji „Szlachetna paczka”	Poszukiwanie nowych wolontariuszy	Listopad-grudzień 2009	Pedagog Zespołu Szkół w Sokółce	Pozyskanie pomocy materialnej dla rodzin z terenu Gminy Sokółka
15.	Propagowanie możliwości skorzystania z różnych stypendiów dla młodzieży uzdolnionej, w tym szczególnie dla rodzin o niskim statusie materialnym: Stypendium „Prymus”	Wspieranie rozwoju młodzieży uzdolnionej, szczególnie z rodzin o niskim statusie materialnym	Rok szkolny 2009/2010	Sokólski Fundusz Lokalny	Pomoc otrzymało 7 osób
16.	Stypendium Starosty Powiatu Sokólskiego	Wspieranie rozwoju młodzieży uzdolnionej, szczególnie z rodzin o niskim statusie materialnym	Rok szkolny 2009/2010	Wydział Oświaty Kultury i Sportu Starostwa Powiatowego w Sokółce	Pomoc otrzymało 14 osób
17.	Stypendium Marszałka Województwa	Wspieranie rozwoju młodzieży uzdolnionej, szczególnie z rodzin o		Referat Edukacji Zarządu Województwa	

	Podlaskiego	niskim statusie materialnym		Podlaski	
18.	„Przez wiedzę i kompetencje do sukcesu”	Wzbogacenie oferty edukacyjnej	Listopad 2008- październik 2009	Urząd Miejski w Sokółce, szkoły podstawowe na terenie Gminy Sokółka	Podniesienie wyników nauczania, rozwijanie zainteresowań dzieci, pożytecznie spędzany czas wolny
19.	„Upowszechnianie kultury fizycznej i sportu w 2009 roku-sporty zimowe”	Zachęcanie do uprawiania sportów zimowych przez dzieci pochodzące z ubogich terenów wiejskich, Promocja miasta i Gminy Sokółka	Styczeń- październik 2009	Mgr Piotr Zięba	Podniesienie wszechstronnej sprawności fizycznej i zdrowia wśród dzieci wiejskich, wykształcenie umiejętności wykorzystywania czasu wolnego z korzyścią dla własnego rozwoju, promocja siebie i swojego regionu na arenie ogólnopolskiej
20.	„Upowszechnianie kultury fizycznej i sportu w 2009 r. – Coś dla zdrowia”	Zachęcanie do uprawiania sportów przez dzieci z ubogich rodzin terenów wiejskich	Luty- grudzień 2009	Mgr Piotr Zięba	Zachęcanie do uprawiania sportów, umożliwienie spędzania wypoczynku dla dzieci
21.	Dożywianie dzieci	Pomoc finansowa dla najuboższych	Rok szkolny 2008/2009, 2009/2010	Dyrektorzy poszczególnych przedszkoli, szkół	

**Cel strategiczny nr 3:** budowa systemu wsparcia na rzecz osób i rodzin znajdujących się w stanie ubóstwa m.in. z uwagi na brak pracy ze szczególnym uwzględnieniem ich aktywacji i przedsięwzięć ograniczających skutki życia w biedzie

Cele szczegółowe:

1. Monitoring socjalny – wypracowanie form postępowania wobec osób w sytuacji kryzysowej długotrwałego pozostawania bez pracy
2. Rozwijanie aktywnych form pomocy skierowanych do osób zagrożonych wykluczeniem społecznym, długotrwanie bezrobotnych, w tym szczególnie kobiet
3. Podejmowanie działań na rzecz poprawy sytuacji bytowej osób i rodzin żyjących w biedzie

Lp	Działania/zadania	Cele główne	Termin realizacji	Koordynator odpowiedzialny za zadanie	Osiągnięte/planowane efekty
1.	Pomoc żywnościowa w ramach Programu PAED	Dostarczanie żywności dla 6 Gmin	2005-2012	Polski Komitet Pomocy Społecznej w Sokółce	Żywność otrzymuje 2 649 osób
2.	Informatyka +	Rozwijanie kompetencji uczniów szkół ponadgimnazjalnych w zakresie technologii informacyjno – komunikacyjnych	2009-2012	Andrzej Dowgiert-Zespół Szkół w Sokółce	Poprawa wyników w nauce w zakresie przedmiotów informatycznych oraz zwiększenie szans na rynku pracy
3.	Archimedes	Podwyższenie zainteresowania naukami ścisłymi	2009-2012	Wioletta Kieda-Zespół Szkół w Sokółce	Rozwijanie zainteresowania naukami ścisłymi oraz zwiększenie szans na rynku pracy
4.	Akademia Maturalna	Program podnoszący kompetencje i rozwój uczniów szkół ponadgimnazjalnych	Listopad-marzec 2010	WSAP w Białymstoku	Podnoszenie umiejętności uczniów oraz zwiększenie szans na rynku pracy
5.	Akademia Kompetencji Kluczowych	Program rozwijający kompetencje uczniów szkół ponadgimnazjalnych w zakresie	Listopad 2009-marzec 2010		Podnoszenie wiadomości i umiejętności uczniów oraz zwiększenie szans na rynku pracy

		informatyki, j. angielskiego i przedsiębiorczości			
6.	Akcja „Góra Grosza”	Zebranie funduszy na pomoc dzieciom	2009, 2010		Uwrażliwienie na potrzeby innych
7.	Pomoc finansowa	Udzielanie pomocy rodzinom znajdującym się w trudnej sytuacji	Na bieżąco	Caritas	Udzielanie wsparcia finansowego rodzinom znajdującym się w trudnej sytuacji
8.	„Program wsparcia społeczno-zawodowego dla osób objętych pomocą Ośrodka Pomocy Społecznej w Sokółce”	Wzrost aktywności społecznej i zawodowej osób zagrożonych wykluczeniem społecznym	01.07.2008-31.12.2013	Ośrodek Pomocy Społecznej w Sokółce	Podniesienie kompetencji społecznych i zawodowych osób korzystających z pomocy OPS w Sokółce

**Cel strategiczny nr 4:** rozwijanie zintegrowanego systemu wsparcia na rzecz osób starszych i niepełnosprawnych, zapewniające im właściwą opiekę

Cele szczegółowe:

1. Zapewnienie odpowiednich form opieki osobom wymagającym pomocy
2. Zwiększenie dostępności usług opiekuńczych i pielęgnacyjnych osobom starszym i niepełnosprawnym
3. Usprawnianie osób starszych i niepełnosprawnych
4. Aktywizacja rodzin na rzecz zapewnienia opieki osobom najbliższym
5. Podejmowanie działań zmierzających do ograniczenia skutków niepełnosprawności
6. Aktywizacja osób upośledzonych i chorych psychicznie

Lp.	Działania/zadania	Cele główne	Termin realizacji	Koordynator odpowiedzialny za zadanie	Osiągnięte/planowane efekty
1.	Dzień Białej Laski-święto osób niewidomych	Integracja środowiska osób niewidomych i słabowidzących	Corocznie w październiku	Barbara Sawicka-Prezes Koła Terenowego Polskiego Związku Niewidomych w Sokółce	Wymiana doświadczeń, dyskusje
2.	Pomoc Społeczna – usługi opiekuńcze	Zapewnienie opieki w środowisku osobom potrzebującym pomocy osób drugih	01.01.2008-31.12.2010	Polski Komitet Pomocy Społecznej w Sokółce	20 osób otrzymuje pomoc w formie usług opiekuńczych
3.	„Razem poznajemy historię i tradycję regionu” - udział w projekcie	Łączenie pokoleń	Wrzesień-grudzień 2009	Stowarzyszenie Uniwersytet Trzeciego Wieku w Sokółce	Aktywizacja osób starszych, dzielenie się wiedzą i doświadczeniem z młodymi ludźmi
4.	Utrzymanie osób niepełnosprawnych i starszych w miejscu ich zamieszkania	Propagowanie aktywnego i zdrowego stylu życia	2009	OSiR w Sokółce	„Mini Olimpiada Dla Osób Niepełnosprawnych”, w której udział wzięło 120 osób



**Cel strategiczny nr 5:** Budowa zintegrowanego systemu profilaktyki i rozwiązywania problemów uzależnień na terenie gminy

Cele szczegółowe:

1. Zapobieganie powstawaniu nowych problemów uzależnień
2. Zmniejszenie rozmiarów problemów, które aktualnie występują
3. Zwiększenie zasobów niezbędnych do radzenia sobie z problemami już istniejącymi

Lp.	Działania/zadania	Cele główne	Termin realizacji	Koordinator odpowiedzialny za zadanie	Osiągnięte/planowane efekty
1.	Współpraca z Punktem Pomocy Rodzinie w Sokółce	Podnoszenie umiejętności pedagogicznych rodziców	Na bieżąco	Zespół Szkół w Sokółce	Rozwiązywanie problemów wychowawczych, realizacja oczekiwań rodziców
2.	Projekt „Stop przemocy”	Przeciwdziałanie agresji	Rok szkolny 2008/2009		Zmniejszenie zachowań agresywnych wśród uczniów, wzrost świadomości na temat przeciwdziałania przemocy
3.	Program „Radosny uśmiech”	Przeciwdziałanie próchnicy zębów i chorobom dziąseł	Ok. szkolny 2008/2009, 2009/2010		Poprawa stanu uzębienia uczniów, wzrost świadomości na temat higieny jamy ustnej
4.	„Wybieram zdrowe życie”	Wskazanie możliwości unikania zagrożeń oraz perspektyw zdrowego życia	Marzec-czerwiec 2009		Uczniowie szkół umieją właściwie spędzać wolny czas, odróżniają sytuacje oraz zachowania szkodliwe
5.	„Owoce w szkole”	Długoterminowa zmiana nawyków żywieniowych dzieci i młodzieży poprzez zwiększenie udziału owoców i warzyw w ich	I półrocze 2010		Uczniowie szkół mają utrwalone nawyki zdrowego żywienia

		codziennej diecie			
6.	„Bezpieczne dziecko”	Uwrażliwienie dziecka na troskę o własne bezpieczeństwo oraz bezpieczeństwo w kontaktach z innymi ludźmi	Październik 2009-luty 2010		Uczniowie szkół wiedzą jak dbać o własne bezpieczeństwo
7.	Wdrażanie stosownych form profilaktyki alkoholowej i narkotykowej kierowanej w szczególności do dzieci i młodzieży	Wdrażanie systemu profilaktyki wśród dzieci i młodzieży	Lipiec 2009, maj-czerwiec 2010	OSiR w Sokółce	„Obóz dla dzieci i młodzieży z miasta Sokółka”-udział 30 osób, „Parafiada Archidiecezji Białostockiej w Sokółce”-udział 80 osób
8.	Prosto do Europy	Profilaktyka wad postawy	2009	Sokólski Fundusz Lokalny	Utworzenie pracowni rehabilitacyjnej przy Zespole Szkół Integracyjnych w Sokółce
9.	„Rozwiń skrzydła, złam pazury”	Profilaktyka agresji	Rok szkolny 2009/2010	Zespół Szkół Integracyjnych w Sokółce	Trening umiejętności radzenia sobie z negatywnymi emocjami
10.	„Wolność oddechu”	Profilaktyka astmy	2009, 2010	Zespół Szkół Integracyjnych	Edukacja zdrowotna
11.	Program profilaktyczny „Przyjaciele Zippiego”	Program promocji zdrowia dla małych dzieci	Listopad 2009-czerwiec 2010		Umiejętność rozwiązywania konfliktów, radzenia dziecka w trudnych sytuacjach
12.	Program dydaktyczny „Bezpieczny Przedszkolak”	Edukacja prewencyjna	Rok szkolny 2008/2009, 2009/2010	Nauczyciele w poszczególnych przedszkolach na terenie miasta Sokółka	Rozumienie zasad konieczności przestrzegania zasad warunkujących bezpieczeństwo
13.	Ginące zawody na Podlasiu – projekt edukacyjny	Upowszechnienie wiedzy o historii Sokółki	Październik 2008-czerwiec 2009	Muzeum Ziemi Sokólskiej, Biblioteka Publiczna w Sokółce	Rozpowszechnienie postaw patriotycznych wśród młodzieży
14.	„Od rekreacji do	Krzewienie	2009	Prezes Klubu	Alternatywa

	wyczynu w klubie "Sokół", „Przez sport do zdrowia w Klubie „Sokół”	zdrowego trybu życia poprzez fizyczny rozwój młodych ludzi		Sportowego „Sokół” Sokółka – Tomasz Grynczel	wykorzystania czasu wolnego poprzez uprawianie sportu, możliwość udziału w sportowej rywalizacji
15.	Wdrażanie stosownych form profilaktyki alkoholowej i narkotykowej kierowanej do dzieci i młodzieży	Profilaktyka dzieci i młodzieży	Styczeń-grudzień 2009	Jan Uściłko – UKS „Batory”	Prowadzenie sekcji pływackiej
16.	„Posłuchaj dziadka, to żywa historia”	Integracja środowiska	Czerwiec – listopad 2005	Biblioteka Publiczna w Sokółce	Integracja środowiska, wzbogacenie zasobów Biblioteki i Muzeum Ziemi Sokólskiej, wzrost świadomości przynależności etnicznej i kulturowej
17.	Zakup literatury humanistycznej	Wzbogacenie księgozbioru	2005	Biblioteka Publiczna w Sokółce	Ułatwienie czytelnikom dostępu do nowości wydawniczych
18.	Promocja czytelnictwa/rozwój księgozbiorów bibliotek	Wzbogacenie księgozbioru	Styczeń-listopad 2005, 2006, 2007, 2008, 2009, 2010	Biblioteka Publiczna w Sokółce	Ułatwienie czytelnikom dostępu do nowości wydawniczych
19.	„Bliżej informacji”	Zakup zestawu komputerowego	Czerwiec-listopad 2006	Biblioteka Publiczna w Sokółce	Pozyskanie umiejętności korzystania z Internetu
20.	Wydanie poezji Barbary Tatarczuk pt. „Moc dawania”	Promowanie talentów	Maj-listopad 2007	Biblioteka Publiczna w Sokółce	Uwrażliwienie na poezję
21.	Wydanie antologii pt. „Sokólskie serdeczne przestrzenie”	Promowanie talentów	Maj-listopad 2008	Biblioteka Publiczna w Sokółce	Ukazanie dorobku literackiego lokalnych poetów
22.	Wydanie kalendarza na 2009 rok pt. „Sokółka w starej fotografii” i urządzenie wystawy	Uświetnienie obchodów 400-lecia nadania praw miejskich Sokółce	Maj-listopad 2008	Biblioteka Publiczna w Sokółce	Zainteresowanie historią Sokółki
23.	Wydanie książki Leszka	Rozbudzenie potrzeb	Kwiecień-listopad	Biblioteka Publiczna w	Ukazanie historii Sokółki i okolic do roku

	Postołowicza pt. „Zarys dziejów Sokółki i okolic do 1807 roku”	zainteresowania historią	2008	Sokółce	1807
--	---	-----------------------------	------	---------	------

**Cel szczegółowy nr 6:** zwiększenie koordynacji działań organizacji pozarządowych i rozwój wolontariatu

Cele szczegółowe:

1. Ocena działań organizacji pozarządowych na terenie gminy,
2. Zwiększenie możliwości współpracy pomiędzy poszczególnymi organizacjami pozarządowymi,
3. Stwarzanie korzystnych warunków dla rozwoju działalności wolontaryjnej na terenie gminy,

1.	Propagowanie idei wolontariatu	Zbiórka żywności w akcji „Podziel się posiłkiem”, łagodzenie skutków pobytu dziecka w szpitalu		Sokólski Fundusz Lokalny	
----	--------------------------------	--	--	--------------------------	--

**Cel szczegółowy nr 7:** stworzenie gminnego systemu przeciwdziałania przemocy w rodzinie.

Cele szczegółowe:

1. Podejmowanie działań profilaktycznych w zakresie przemocy w rodzinie,
2. Wspieranie rodzin doznających agresji i przemocy,
3. Uświadomienie społecznej odpowiedzialności za los ofiar przemocy,
4. Zintegrowanie działań instytucji zajmujących się problemami rodzin,

Lp.	Działania/zadania	Cele główne	Termin realizacji	Podmiot odpowiedzialny	Osiągnięte/planowane efekty
1.	Edukacja w szkołach na temat przemocy i możliwości wsparcia	Przeciwdziałanie przemocy	Działania ciągłe	Szkoły	Uczestnictwo w zajęciach edukacyjnych
2.	Podejmowanie interwencji w przypadkach stwierdzenia przemocy domowej	Udzielenie pomocy ofiarom przemocy, odizolowanie sprawcy przemocy	Działania ciągłe	Policja, Ośrodek Pomocy Społecznej, Sąd, Prokuratura	
3.	Systematyczna realizacja procedury „Niebieskiej Karty”	Monitorowanie sytuacji rodzin dotkniętych przemocą	Działania ciągłe	Policja, OPS	
4.	Funkcjonowanie Zespołów Interdyscyplinarnych	Zintegrowana pomoc instytucji w celu przeciwdziałania przemocy w rodzinie	Działania ciągłe	Burmistrz Policja, OPS, Prokuratura	
5.	Aktywizacja sił tkwiących w społeczności lokalnej	„Zmniejszenie znieczulicy społecznej”	Działania ciągłe	OPS, NGO, Policja, szkoły	

## 14. Finansowanie

Źródłami finansowania poszczególnych działań na rzecz integracji i rozwiązywania problemów społecznych w Gminie Sokółka są:

1. Środki własne pochodzące z budżetu Gminy.
2. Środki z budżetu państwa w formie dotacji.
3. Środki finansowe pochodzące z funduszy krajowych, m.in. Państwowy Fundusz Rehabilitacji Osób Niepełnosprawnych.
4. Środki pochodzące z Unii Europejskiej.

Polska w dniu 1 maja 2004 roku na mocy Traktatu akcesyjnego stała się członkiem Unii Europejskiej. Jako państwo członkowskie może korzystać ze wsparcia finansowego na rzecz rozwoju z programów:

- ☞ Sektorowy Program Operacyjny „Rozwój Zasobów Ludzkich” z Europejskiego Funduszu Społecznego,
  - ☞ Zintegrowany Program Operacyjny Rozwoju Regionalnego z Europejskiego Funduszu Rozwoju Regionalnego,
  - ☞ Inicjatywa INTERREG, EQUAL.
5. Środki pochodzące od sponsorów.
  6. Udział własny beneficjentów.
  7. Inne.

## **15. Podsumowanie części diagnostycznej**

Dokonując analizy problemów społecznych na terenie Gminy Sokółka, można zauważyć stale rosnącą liczbę osób wymagających wsparcia poprzez system pomocy społecznej, uwarunkowaną głównie: brakiem możliwości podjęcia zatrudnienia; uzależnieniem od alkoholu, powodujące degradację; niepełnosprawność. Problemy te powodują „uzależnienie” od instytucji udzielających wsparcia i pomocy. Doświadczenia lat poprzednich wskazują, że dotychczasowe działania instytucji socjalnych oparte są na wsparciu finansowym, co w bardzo niewielkim stopniu ograniczyło wykluczenie społeczne. Działania instytucji pomocowych powinny zatem iść w kierunku tworzenia pozamaterialnych form wsparcia dla osób z kręgów zagrożonych wykluczeniem społecznym, lub już wykluczonych ze społeczeństwa.



## 16. Monitoring i ewaluacja

Ciągle monitorowanie zadań w zakresie polityki społecznej gminy jest elementem gwarantującym prawidłową realizację celów strategicznych. Monitoring ma za zadanie dostarczanie bieżących informacji o osiągniętych celach, czy w trakcie wdrażania nie zachodzi konieczność weryfikacji bądź wprowadzenia zmian.

Monitorowanie strategii będzie się odbywało poprzez systematyczną sprawozdawczość Burmistrzowi, poprzez raporty, sprawozdania, opinie poszczególnych placówek.

Ewaluacja jest procesem analitycznym planowanym i realizowanym w odpowiedzi na szczegółowe pytania o wynikach realizowanej strategii. W odróżnieniu od monitoringu, jako procesu ciągłego, ewaluacja dokonywana jest sporadycznie, a więc przeprowadzana jest wtedy, gdy zachodzi taka konieczność. Bardzo często dokonanie ewaluacji strategii daje wiedzę i rekomenduje odnośnie konieczności dostosowania celów bądź konkretnych działań.

## Zakończenie

Strategia jest dokumentem „żywym” i wprowadzenie zmian w jej zapisach, jest w niektórych sytuacjach wręcz konieczne. Ze względu na zmieniające się uwarunkowania środowiskowe w Gminie Sokółka, jak i na zewnątrz, modyfikacji poddaje się część diagnostyczną. Weryfikacja ta z wykorzystaniem informacji od instytucji rządowych i organizacji pozarządowych posłużyła uaktualnieniu zapisów strategii. W czasie weryfikacji Strategii Integracji i Rozwiązywania Problemów Społecznych Gminy Sokółka powstał nowy cel strategiczny dotyczący tych aspektów życia mieszkańców Gminy, który nie został przewidziany przy tworzeniu strategii. Mowa tu coraz częściej pojawiającym się problemie przemocy w rodzinie i związane z tym zagrożenia.

Należy pamiętać o dążeniu do poprawy życia mieszkańców zawartych w misji, zapewnienie im warunków do osobistego rozwoju oraz stworzenie systemu umożliwiającego osobom i rodzinom przezwyciężenie trudnych sytuacji życiowych.

## Spis Tabel:

Tabela 1 - Liczba ludności Gminy Sokółka w latach 2004 – 2009 .....	14
Tabela 2. Liczba zawartych małżeństw, urodzeń, zgonów i przyrost naturalny w gminie Sokółka w latach 2004-2009 (Źródło: GUS).....	16
Tabela 3. Liczba ludności według struktury wieku w latach 2004-2009.....	18
Tabela 4. Migracje wewnętrzne i zagraniczne na pobyt stały w gminie Sokółkam.....	20
Tabela 5. Migracje wewnętrzne ludności na pobyt stały. ....	21
Tabela 6. Gęstość zaludnienia na 1 km <sup>2</sup> w gminie Sokółka w latach 2004-2009 .....	22
Tabela 7. Zmiany liczby ludności powiatu sokólskiego. ....	23
Tabela 8. Środki finansowe OPS Sokółka .....	25
Tabela 9. Wnioski o skierowanie na leczenie.....	47
Tabela 10. Liczba rodzin z problemem alkoholowym.....	47
Tabela 11. Liczba rodzin z problemem niepełnosprawności .....	54

## Spis Wykresów:

Wykres 1. Liczba ludności powiatu sokólskiego i gminy Sokółka na dzień 31 XII 2009r.....	14
Wykres 2. Liczba ludności Gminy Sokółka w latach 2004 – 2009.....	15
Wykres 3. Ilościowy wykres liczby kobiet do liczby mężczyzn w gminie Sokółka w latach .....	15
Wykres 4. Liczba zawartych małżeństw, urodzeń i zgonów w latach 2004-2009.....	16
Wykres 5. Przyrost naturalny w gminie Sokółka w latach 2004-2009.....	16
Wykres 6. Liczba ludności w wieku przedprodukcyjnym.....	18
Wykres 7. Liczba ludności w wieku produkcyjnym.....	19
Wykres 8. Liczba ludności w wieku poprodukcyjnym w gminie Sokółka .....	20
Wykres 9. Migracje wewnętrzne i zagraniczne na pobyt stały w gminie Sokółka w latach .....	21
Wykres 10. Saldo migracji wewnętrznych i zagranicznych na pobyt stały w gminie Sokółka w latach 2004-2009 .....	21
Wykres 11. Migracja wewnętrzna w gminie Sokółka w latach 2004-2008 .....	22
Wykres 12. Saldo migracji wewnętrznych w gminie Sokółka w latach 2004-2008.....	22
Wykres 13. Zmiany liczby ludności powiatu sokólskiego. ....	23
Wykres 14. Liczba rodzin objętych pomocą społeczną i świadczeniami rodzinnymi .	24
Wykres 15. Liczba decyzji administracyjnych.....	26
Wykres 16. Liczba osób bezrobotnych w powiecie sokólskim.....	28
Wykres 17. Liczba osób bezrobotnych z prawem do zasiłku w powiecie sokólskim..	29
Wykres 18. Bezrobocie na wsi.....	29
Wykres 19. Liczba osób bezrobotnych według wykształcenia w powiecie sokólskim	30
Wykres 20. Liczba osób bezrobotnych z wyższym wykształceniem.....	30
Wykres 21. Liczba osób bezrobotnych z wykształceniem policealnym i średnim zawodowym .....	30
Wykres 22. Liczba osób bezrobotnych z wykształceniem średnim ogólnokształcącym .....	31
Wykres 23. Liczba osób bezrobotnych z wykształceniem zawodowym .....	31
Wykres 24. Liczba osób bezrobotnych z wykształceniem gimnazjalnym i poniżej.....	32
Wykres 25. Liczba osób bezrobotnych pozostających bez pracy 3 miesiące i mniej.	32
Wykres 26. Liczba osób bezrobotnych pozostających bez pracy od 3 do 6 miesięcy	32

Wykres 27. Liczba osób bezrobotnych pozostających bez pracy od 6 do 12 miesięcy	33
Wykres 28. Liczba osób bezrobotnych pozostających bez pracy od 12 do 24 miesięcy	33
Wykres 29. Liczba osób bezrobotnych pozostających bez pracy powyżej 24 miesięcy	33
Wykres 30. Liczba osób bezrobotnych pozostających bez pracy z rocznym i mniejszym stażem pracy	34
Wykres 31. Liczba osób bezrobotnych pozostających bez pracy ze stażem od 1 roku do 5 lat	34
Wykres 32. Liczba osób bezrobotnych pozostających bez pracy ze stażem pracy	35
Wykres 33. Liczba osób bezrobotnych pozostających bez pracy ze stażem pracy od 10 do 20 lat	35
Wykres 34. Liczba osób bezrobotnych pozostających bez pracy ze stażem pracy	35
Wykres 35. Liczba osób bezrobotnych pozostających bez pracy ze stażem pracy powyżej 30 lat	35
Wykres 36. Liczba osób bezrobotnych w wieku 24 lat i mniej	36
Wykres 37. Liczba osób bezrobotnych w wieku 25-34 lat	36
Wykres 38. Liczba osób bezrobotnych w wieku 35-44 lat	37
Wykres 39. Liczba osób bezrobotnych w wieku 45-54 lat	37
Wykres 40. Liczba osób bezrobotnych w wieku 55 i więcej lat	37
Wykres 41. Liczba szkół podstawowych w gminie Sokółka	41
Wykres 42. Liczba uczniów szkół podstawowych	41
Wykres 43. Liczba szkół podstawowych w gminie Sokółka	41
Wykres 44. Liczba uczniów w szkołach gimnazjalnych w gminie Sokółka	41
Wykres 45. Liczba uczniów liceum ogólnokształcących gminy Sokółka	42
Wykres 46. Liczba uczniów liceum profilowanych w gminie Sokółka	42
Wykres 47. Liczba uczniów techników	43
Wykres 48. Liczba uczniów zasadniczych szkół zawodowych	43
Wykres 49. Liczba uczniów szkół policealnych w	44
Wykres 50. Liczba uczniów szkół dla dorosłych w	44
Wykres 51. Liczba rodzin z problemem niepełnosprawności	54
Wykres 52. Przesłębstwa stwierdzone w powiecie sokólskim w 2008 roku	56

**Spis Map:**

Mapa 1. Mapa Polski z podziałem na województwa .....	9
Mapa 2. Mapa województwa podlaskiego z podziałem na powiaty.....	10
Mapa 3. Powiat sokólski z podziałem na gminy .....	10